

# TOSHIBA

R32

## Руководство пользователя Для беспроводного удаленного маршрутизатора

### Внутренний блок

Наименование модели:

Для коммерческого использования

Настенный кондиционер

**RAV-GM1101KRTP-E**

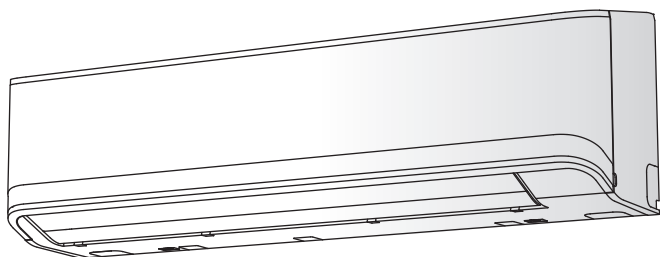

Руководство пользователя

1 Русский

1123950201

Благодарим вас за приобретение кондиционера воздуха TOSHIBA.

Внимательно прочтите данное Руководство пользователя перед началом использования кондиционера воздуха.

- Обязательно получите “Руководство пользователя” и “Руководство по установке” у монтажника (или дилера).
- Обращение к монтажнику или дилеру.
- Подробно расскажите о содержании руководства пользователя и передайте его владельцу.

#### **ПРИМЕЧАНИЕ**

В данном руководстве описан способ эксплуатации внутреннего блока и беспроводного пульта дистанционного управления.

Сведения об использовании проводного пульта дистанционного управления и внешнего блока см. в руководстве по эксплуатации внешнего блока. (Храните эти руководства в хорошем состоянии.)

#### **ДОБАВЛЕНИЕ ХЛАДАГЕНТА R32**

В данном кондиционере используется хладагент HFC (R32), который не разрушает озоновый слой.

В соответствии с IEC 60335-1

Данное устройство не предназначено для использования лицами (в том числе детьми) с ограниченными физическими, сенсорными или умственными возможностями или с недостаточным опытом и знаниями. Они могут пользоваться устройством только под надзором лица, ответственного за их безопасность. Необходимо обеспечить присмотр за детьми и убедиться, что они не играют с устройством.

В соответствии с EN 60335-1

Это устройство может использоваться детьми с 8 лет и лицами ограниченными физическими, сенсорными или умственными способностями, недостатком опыта и знаний только в том случае, если они находятся под руководством ответственного лица или получили инструкции по безопасному использованию устройства и понимают возможные опасности.

Дети не должны играть с устройством. Дети могут производить чистку и техническое обслуживание устройства только под руководством ответственного лица.

## Содержание

---

1	МЕРЫ ПРЕДОСТОРОЖНОСТИ .....	6
2	ПРИНАДЛЕЖНОСТИ .....	12
3	НАЗВАНИЯ КОМПОНЕНТОВ.....	12
4	НАЗВАНИЯ КОМПОНЕНТОВ ПУЛЬТА ДИСТАНЦИОННОГО УПРАВЛЕНИЯ.....	14
5	НАСТРОЙКА ЧАСОВ .....	16
6	РАБОТА С ПУЛЬТОМ ДИСТАНЦИОННОГО УПРАВЛЕНИЯ.....	17
7	ИСПОЛЬЗОВАНИЕ ПУЛЬТА ДИСТАНЦИОННОГО УПРАВЛЕНИЯ ....	18
8	ПРОВОДНОЙ ПУЛЬТ ДИСТАНЦИОННОГО УПРАВЛЕНИЯ.....	25
9	ОГРАНИЧЕННОЕ УПРАВЛЕНИЕ С ПОМОЩЬЮ ГРУППОВОГО УПРАВЛЕНИЯ.....	27
10	АВТОМАТИЧЕСКИЙ ПЕРЕЗАПУСК .....	28
11	РАБОТА КОНДИЦИОНЕРА ВОЗДУХА.....	29
12	СОВЕТЫ ПО ЭКОНОМИЧНОМУ ИСПОЛЬЗОВАНИЮ.....	30
13	ВРЕМЕННЫЙ РЕЖИМ РАБОТЫ .....	31
14	ОБСЛУЖИВАНИЕ .....	32
15	ПРИЧИНЫ ВОЗНИКНОВЕНИЯ ПРОБЛЕМ .....	36
16	ОПЕРАЦИИ И ПРОИЗВОДИТЕЛЬНОСТЬ .....	40
17	УСТАНОВКА .....	41
18	ТЕХНИЧЕСКИЕ ХАРАКТЕРИСТИКИ .....	42

Благодарим вас за приобретение кондиционера Toshiba.

Внимательно прочтите данные инструкции, так как в них содержится важная информация, соответствующая

директиве Оборудование (Directive 2006/42/EC), и убедитесь в том, что они вам понятны.

Прочтя данные инструкции, сложите их в надежное место вместе с руководством по установке, прилагаемым к изделию.

### Общая категория: Кондиционер воздуха

#### Определение квалифицированного монтажника или квалифицированного специалиста по обслуживанию



Этот кондиционер должен устанавливаться, обслуживаться, ремонтироваться и демонтироваться квалифицированным монтажником или квалифицированным специалистом по обслуживанию.

Каждый раз, когда вам нужно будет проделать какую-либо из этих операций, обращайтесь к квалифицированному монтажнику или специалисту по обслуживанию.

Квалифицированный монтажник или квалифицированный специалист по обслуживанию — это лицо, имеющее квалификацию и знания, указанные в таблице ниже.

Лицо	Необходимые квалификация и знания
Квалифицированный монтажник	<ul style="list-style-type: none"> <li>• Квалифицированный монтажник — это лицо, которое устанавливает, обслуживает, переустанавливает и демонтирует кондиционеры производства компании Toshiba Carrier Corporation. Он или она прошел обучение по вопросам установки, технического обслуживания, переустановки и демонтажа кондиционеров производства компании Toshiba Carrier Corporation, или же был(а) обучен(а) таким действиям лицом или лицами, получившими необходимое обучение, и поэтому детально знаком(а) со всем, что относится к указанным действиям.</li> <li>• Квалифицированный монтажник, допущенный к выполнению необходимых электротехнических работ при установке, переустановке и демонтаже, имеет соответствующую этим работам квалификацию, предусмотренную местным законодательством и нормативами, и представляет собой лицо, обученное вопросам электротехнического характера, связанным с кондиционерами производства компании Toshiba Carrier Corporation, или же он был обучен лицом или лицами, прошедшими необходимую подготовку, и поэтому детально знаком со всем, что относится к такой работе.</li> <li>• Квалифицированный монтажник, допущенный к выполнению необходимых работ по прокладке труб хладагента и обращению с хладагентом при установке, переустановке и демонтаже, имеет соответствующую этим работам квалификацию, предусмотренную местным законодательством и нормативами, и представляет собой лицо, обученное вопросам прокладки труб хладагента и обращению с хладагентом, связанным с кондиционерами производства компании Toshiba Carrier Corporation, или же он был научен таким вопросам лицом или лицами, прошедшими необходимую подготовку, и поэтому детально знаком со всем, что относится к такой работе.</li> <li>• Квалифицированный монтажник, допущенный к выполнению высотных работ, был обучен по вопросам, связанным с работой на высоте с кондиционерами производства Toshiba Carrier Corporation, или же получил указания по данному вопросу от лица или лиц, которые были этому обучены, и поэтому детально знаком со всем, что относится к такой работе.</li> </ul>
Квалифицированный специалист по обслуживанию	<ul style="list-style-type: none"> <li>• Квалифицированный специалист по обслуживанию — это лицо, которое устанавливает, ремонтирует, обслуживает, перемещает и демонтирует кондиционеры производства компании Toshiba Carrier Corporation. Он или она прошел обучение по вопросам установки, ремонта, технического обслуживания, переустановки и демонтажа кондиционеров производства компании Toshiba Carrier Corporation, или же был обучен таким действиям лицом или лицами, получившими необходимое обучение, и поэтому детально знаком со всем, что относится к указанным действиям.</li> <li>• Квалифицированный специалист по обслуживанию, допущенный к выполнению необходимых электротехнических работ при установке, ремонте, переустановке и демонтаже, имеет соответствующую этим работам квалификацию, предусмотренную местным законодательством и нормативами, и представляет собой лицо, обученное вопросам электротехнического характера, связанным с кондиционерами производства компании Toshiba Carrier Corporation, или же он был обучен таким вопросам лицом или лицами, прошедшими необходимую подготовку, и поэтому детально знаком со всем, что относится к такой работе.</li> <li>• Квалифицированный специалист по обслуживанию, допущенный к выполнению необходимых работ по прокладке труб хладагента и обращению с хладагентом при установке, ремонте, переустановке и демонтаже, имеет соответствующую этим работам квалификацию, предусмотренную местным законодательством и нормативами, и представляет собой лицо, обученное вопросам прокладки труб хладагента и обращению с хладагентом, связанным с кондиционерами производства компании Toshiba Carrier Corporation, или же он был обучен таким вопросам лицом или лицами, прошедшими необходимую подготовку, и поэтому детально знаком со всем, что относится к такой работе.</li> <li>• Квалифицированный специалист по обслуживанию, допущенный к выполнению высотных работ, был обучен по вопросам, связанным с работой на высоте с кондиционерами производства Toshiba Carrier Corporation, или же получил указания по данному вопросу от лица или лиц, которые были этому обучены, и поэтому детально знаком со всем, что относится к такой работе.</li> </ul>

Эти меры предосторожности описывают важные вопросы, касающиеся техники безопасности, соблюдение которой поможет пользователям и другим лицам избежать травм и повреждения имущества. После ознакомления со значениями символов прочтите это руководство и обязательно следуйте инструкциям, представленным в описаниях.





Символ	Значение символа
 <b>ПРЕДУПРЕЖДЕНИЕ</b>	Текст, выделенный таким способом, указывает на то, что несоблюдение указаний в предупреждении может привести к получению серьезного телесного повреждения (* 1) или смертельному исходу при неправильной эксплуатации изделия.
 <b>ВНИМАНИЕ</b>	Текст, выделенный таким способом, указывает на то, что несоблюдение указаний в предупреждении может привести к получению легкой травмы (* 2) или повреждения (*3) имущества при неправильной эксплуатации изделия.

\*1: Серьезное телесное повреждение означает потерю зрения, травму, ожоги, поражение электрическим током, перелом костей, отравление и другие травмы, которые оставляют последствия и требуют госпитализации или длительного амбулаторного лечения.





\*2: Незначительная травма означает повреждения, ожоги, поражение электрическим током и другие травмы, которые не требуют госпитализации или длительного амбулаторного лечения.

\*3: Повреждение имущества означает ущерб, распространяющийся на здания, предметы домашнего обихода, домашний скот и домашних животных.

## ЗНАЧЕНИЕ СИМВОЛОВ, ОТОБРАЖАЕМЫХ НА БЛОКЕ

	<b>ПРЕДУПРЕЖДЕНИЕ</b> (Опасность возгорания)	Этот знак предназначен только для хладагента R32. Тип хладагента указан на заводской табличке наружного блока. Если этот тип хладагента является R32, этот блок использует огнеопасный хладагент. В случае утечки хладагента и его контакта с огнем или нагревательным элементом образуется опасный газ и возникает риск возгорания.
	Перед началом работы внимательно прочитайте РУКОВОДСТВО ПО ЭКСПЛУАТАЦИИ.	
	Перед началом работы технический персонал должен внимательно прочитать РУКОВОДСТВО ПО ЭКСПЛУАТАЦИИ и РУКОВОДСТВО ПО УСТАНОВКЕ.	
	Дополнительную информацию можно найти в РУКОВОДСТВЕ ПО ЭКСПЛУАТАЦИИ и РУКОВОДСТВЕ ПО УСТАНОВКЕ и т.п.	

## ■ Предостерегающие указания на кондиционере

Предупреждающий символ	Описание		
 <table border="1" data-bbox="285 285 583 473"> <tr> <td data-bbox="290 293 577 349"><b>WARNING</b></td> </tr> <tr> <td data-bbox="290 349 577 465"> <b>ELECTRICAL SHOCK HAZARD</b>            Disconnect all remote electric power supplies before servicing.         </td> </tr> </table>	<b>WARNING</b>	<b>ELECTRICAL SHOCK HAZARD</b> Disconnect all remote electric power supplies before servicing.	<p><b>ПРЕДУПРЕЖДЕНИЕ</b></p> <p><b>ОПАСНОСТЬ ПОРАЖЕНИЯ ЭЛЕКТРИЧЕСКИМ ТОКОМ</b></p> <p>Перед выполнением обслуживания нужно отключить все внешние источники электроэнергии.</p>
<b>WARNING</b>			
<b>ELECTRICAL SHOCK HAZARD</b> Disconnect all remote electric power supplies before servicing.			
 <table border="1" data-bbox="285 537 583 724"> <tr> <td data-bbox="290 544 577 600"><b>WARNING</b></td> </tr> <tr> <td data-bbox="290 600 577 716">           Moving parts.            Do not operate unit with grille removed.            Stop the unit before the servicing.         </td> </tr> </table>	<b>WARNING</b>	Moving parts. Do not operate unit with grille removed. Stop the unit before the servicing.	<p><b>ПРЕДУПРЕЖДЕНИЕ</b></p> <p>Движущиеся части.          Запрещается работать на устройстве при движущейся решетке.          Перед обслуживанием устройство нужно остановить.</p>
<b>WARNING</b>			
Moving parts. Do not operate unit with grille removed. Stop the unit before the servicing.			
 <table border="1" data-bbox="285 788 583 975"> <tr> <td data-bbox="290 795 577 852"><b>CAUTION</b></td> </tr> <tr> <td data-bbox="290 852 577 967">           High temperature parts.            You might get burned when removing this panel.         </td> </tr> </table>	<b>CAUTION</b>	High temperature parts. You might get burned when removing this panel.	<p><b>ВНИМАНИЕ</b></p> <p>Горячие детали.          При снятии этой панели можно получить ожог.</p>
<b>CAUTION</b>			
High temperature parts. You might get burned when removing this panel.			
 <table border="1" data-bbox="285 1039 583 1226"> <tr> <td data-bbox="290 1047 577 1103"><b>CAUTION</b></td> </tr> <tr> <td data-bbox="290 1103 577 1219">           Do not touch the aluminum fins of the unit.            Doing so may result in injury.         </td> </tr> </table>	<b>CAUTION</b>	Do not touch the aluminum fins of the unit. Doing so may result in injury.	<p><b>ВНИМАНИЕ</b></p> <p>Не касайтесь алюминиевого оребрения на устройстве.          Это может привести к травме.</p>
<b>CAUTION</b>			
Do not touch the aluminum fins of the unit. Doing so may result in injury.			
 <table border="1" data-bbox="285 1290 583 1477"> <tr> <td data-bbox="290 1298 577 1354"><b>CAUTION</b></td> </tr> <tr> <td data-bbox="290 1354 577 1470"> <b>BURST HAZARD</b>            Open the service valves before the operation, otherwise there might be the burst.         </td> </tr> </table>	<b>CAUTION</b>	<b>BURST HAZARD</b> Open the service valves before the operation, otherwise there might be the burst.	<p><b>ВНИМАНИЕ</b></p> <p><b>ОПАСНОСТЬ РАЗРЫВА</b></p> <p>Отсоедините все дистанционные устройства. Перед обслуживанием нужно открыть вентили, иначе может произойти разрыв.</p>
<b>CAUTION</b>			
<b>BURST HAZARD</b> Open the service valves before the operation, otherwise there might be the burst.			

# 1 МЕРЫ ПРЕДОСТОРОЖНОСТИ

## ⚠ ОПАСНО!

- Запрещается самостоятельная установка устройства. Установку должен выполнить квалифицированный монтажник.
- Запрещается самостоятельный ремонт устройства. В устройстве не содержится компонентов, ремонт которых может выполнить пользователь.
- Открытие или снятие крышки может привести к поражению электрическим током опасного напряжения.
- Отключение источника питания не исключает поражение электрическим током.



Производитель не несет ответственности за ущерб, вызванный несоблюдением инструкций, приведенных в данном руководстве.

## ⚠ ПРЕДУПРЕЖДЕНИЕ

### Общие меры предосторожности

- Внимательно прочтите данное руководство по эксплуатации перед запуском кондиционера. При каждодневном использовании кондиционера следует учитывать множество важных аспектов.
- Для выполнения установки системы обратитесь к дилеру или специалисту. Установку кондиционера воздуха способен только квалифицированный специалист по установке(\*1). Установка кондиционера неквалифицированным лицом может привести к возникновению таких проблем, как: пожар, поражение электрическим током, травмы, утечка воды, шум и вибрация.
- Не используйте для добавления или замены другой хладагент, отличный от указанного. В противном случае может возрасти давление в контуре охлаждения, что может привести к неисправности или взрыву изделия, или травмированию окружающих.
- Места, где шум работы наружного блока может причинить беспокойство. (При установке наружного блока на границе с соседями учитывайте уровень шума.)
- Это устройство предназначено для использования специалистом или обученными пользователями в магазинах, на предприятиях легкой промышленности или для коммерческого использования непрофессионалами.

### Перевозка и хранение

- При перевозке кондиционера необходимо надевать ботинки с защитными носками, защитные перчатки и другую защитную одежду.
- При транспортировке кондиционера не беритесь за обвязку вокруг картонной упаковки. Если обвязка лопнет, вы можете получить травму.

- Перед складированием упаковочных коробок для хранения или перевозки внимательно ознакомьтесь с мерами предосторожности, указанными на них. Несоблюдение мер предосторожности может привести к обрушению штабеля.
- При транспортировке кондиционер должен находиться в устойчивом положении. В случае повреждения какой-либо части изделия обратитесь к вашему дилеру.
- Переноску кондиционера должны осуществлять не менее двух человек.

## Установка

- Проводить электротехнические работы по установке кондиционера разрешается только квалифицированному монтажнику(\*1) или квалифицированному специалисту по обслуживанию(\*1). Ни при каких обстоятельствах эти работы нельзя поручать неквалифицированным лицам, иначе при неправильном выполнении работ возможны поражения электрическим током и/или утечка электроэнергии.
- По окончании установки монтажник должен рассказать, где расположены сетевые выключатели. В случае проблем с кондиционером установите сетевой выключатель в положение OFF (ВЫКЛ) и свяжитесь с квалифицированным специалистом по обслуживанию(\*1).
- При установке в небольшом помещении нужно принять меры к тому, чтобы даже в случае утечки хладагента не создавалась его предельно допустимая концентрация в воздухе помещения. При применении указанных мер нужно консультироваться с дилером, у которого был приобретен данный кондиционер. Накопление паров хладагента в высоких концентрациях может вызвать несчастный случай из-за кислородной недостаточности.
- Не устанавливайте кондиционер в местах, подверженных риску воздействия воспламеняющихся газов. В случае утечки воспламеняющегося газа и повышения его концентрации вокруг блока может произойти возгорание.
- Что касается отдельно приобретаемых частей, используйте только изделия, указанные производителем. Использование изделий, отличных от указанных производителем, может привести к пожару, поражению электрическим током, утечке воды или другим проблемам. Для выполнения установки обращайтесь к специалисту.
- Убедитесь в том, что заземление правильно выполнено.

## Работа

- Прежде чем снимать решетку на воздухозаборнике внутреннего блока или на служебной панели наружного блока, установленного вне помещения, установите сетевой выключатель в положение OFF (ВЫКЛ). Если сетевой выключатель не установлен в положение OFF (ВЫКЛ), возможно поражение электрическим током при контакте с внутренними узлами кондиционера. Снимать решетку воздухозаборника на устройствах, установленных в помещении и вне его, разрешается только квалифицированным монтажникам(\*1) или квалифицированным специалистам по обслуживанию(\*1).
- Внутри кондиционера есть участки, находящиеся под высоким напряжением, и вращающиеся детали. Из-за опасности поражения электрическим током или травмы при попадании пальцев или других предметов во вращающиеся части,



не снимайте переднюю панель внутреннего блока или служебную панель наружного блока. Для проведения работ, при которых нужно снимать эти детали, вызывайте квалифицированного монтажника(\*1) или квалифицированного специалиста по обслуживанию(\*1).

- Не перемещайте и не выполняйте ремонт устройств самостоятельно. Внутри устройства находятся компоненты под высоким напряжением, и снятие крышки или основного устройства может привести к поражению электрическим током.
- Использование подставки высотой более 50 см для чистки фильтра внутреннего блока или выполнения других работ относится к категории высотных работ. Из-за опасности падения и сопутствующих этому травм эту работу не должны выполнять неквалифицированные лица. Когда возникает необходимость в такой работе, не делайте ее самостоятельно, а обратитесь к квалифицированному монтажнику(\*1) или специалисту по обслуживанию(\*1).
- Не касайтесь алюминиевого оребрения на наружном блоке. В противном случае можно получить травму. Если нужно касаться оребрения, не делайте этого сами, попросите квалифицированного монтажника(\*1) или квалифицированного специалиста по обслуживанию(\*1).
- Запрещается залезать или класть какие-либо предметы на верхнюю часть наружного блока. Вы можете упасть, или же эти предметы могут свалиться с наружного блока и причинить травму.
- Нельзя устанавливать какие-либо отопительные приборы в местах, где на них будет непосредственно попадать воздушный поток от кондиционера, так как это может приводить к неполному сгоранию.
- Если кондиционер эксплуатируется в одном помещении с устройствами горения, необходимо обеспечить достаточную вентиляцию помещения. Плохая вентиляция вызывает недостаток кислорода.
- При использовании кондиционера в закрытом помещении необходимо обеспечить достаточную вентиляцию помещения. Плохая вентиляция вызывает недостаток кислорода.
- Не направляйте поток холодного воздуха на свое тело в течение длительного времени и не переохлаждайтесь. Это может привести к ухудшению физического состояния и болезням.
- Не вставляйте палец или другие предметы в воздухозаборное и воздуховыпускное отверстия. Это может привести к травмам, поскольку вентилятор внутри блока вращается на высокой скорости.
- В случае ненадлежащего выполнения кондиционирования воздуха (охлаждения и обогрева) обратитесь в магазин, в котором вы приобрели кондиционер, поскольку причина может заключаться в утечке холодильного агента. Когда ремонт включает в себя дополнительное пополнение хладагента, проверьте детали ремонта вместе с квалифицированным специалистом по обслуживанию(\*1).
- Перед выполнением чистки остановите кондиционер и выключите сетевой выключатель питания. Несоблюдение этого указания может привести к травмам, поскольку вентилятор внутри блока вращается на высокой скорости.

## Ремонт

- Если возникли какие-либо неполадки в работе кондиционера (например, когда появилось сообщение об ошибке, запах гари, слышны странные звуки,

кондиционер не охлаждает или не нагревает воздух, подтекает вода), не трогайте кондиционер самостоятельно, переведите его сетевой выключатель в положение выключения OFF (ВЫКЛ) и вызовите квалифицированного специалиста по обслуживанию(\*1). До прибытия квалифицированного специалиста по обслуживанию(\*1) позаботьтесь о том, чтобы питание кондиционера не могло быть случайно включено (например, поставьте знак “Не работает” рядом с сетевым выключателем). Продолжение эксплуатации неисправного кондиционера может привести к усугублению механических проблем и стать причиной поражения электрическим током и поломок.

- В случае повреждения решетки воздухозаборника не подходите к наружному блоку. Установите сетевой выключатель в положение OFF (ВЫКЛ) и вызовите квалифицированного специалиста по обслуживанию (\*1) для ремонта. До окончания ремонта не возвращайте сетевой выключатель в положение ON (ВКЛ).
- Если возникла опасность падения внутреннего блока, не приближайтесь к нему, а установите сетевой выключатель в положение OFF (ВЫКЛ) и вызовите квалифицированного монтажника(\*1) или квалифицированного специалиста по обслуживанию(\*1) для укрепления блока. До окончания ремонта не возвращайте сетевой выключатель в положение ON (ВКЛ).
- Если возникла опасность опрокидывания наружного блока, не приближайтесь к нему, а установите сетевой выключатель в положение OFF (ВЫКЛ) и вызовите квалифицированного монтажника(\*1) или квалифицированного специалиста по обслуживанию(\*1) для укрепления блока или его повторного монтажа. До окончания работ по укреплению блока или его перемонтажу не возвращайте сетевой выключатель в положение ON (ВКЛ).
- Не модифицируйте устройство. Это может привести к пожару, поражению электрическим током или другим проблемам.

### **Переустановка на другое место**

- Если нужно переустановить кондиционер на другое место, не делайте этого сами, попросите квалифицированного монтажника(\*1) или квалифицированного специалиста по обслуживанию(\*1). Неправильная переустановка кондиционера может привести к поражению электрическим током и/или к пожару.

---

## **ВНИМАНИЕ**

---

### **Для отключения устройства от сети**

- Это устройство необходимо подключать к сети с помощью переключателя с зазором между разомкнутыми контактами не менее 3 мм.

**В цепи подачи питания данного кондиционера при установке должен быть установлен предохранитель (могут использоваться предохранители любого типа).**

### **Установка**

- Обязательно проложите сливной шланг для обеспечения хорошего слива. Плохой сток может привести к затоплению помещения и намоканию мебели.

- Используйте для кондиционера отдельный источник питания с требуемым номинальным напряжением, иначе устройство может сломаться или стать причиной пожара.
- Убедитесь в том, что наружные блоки зафиксированы на платформе. В противном случае блоки могут упасть или могут произойти другие несчастные случаи.

## Работа

- Не используйте этот кондиционер для специальных целей, например сохранения продуктов, точных приборов, объектов искусства, разведения животных, хранения автомобилей, летательных аппаратов.
- Не прикасайтесь к элементам управления влажными руками, так как это может привести к поражению электрическим током.
- Если кондиционер не будет использоваться в течение длительного времени, то для обеспечения безопасности отключайте главный выключатель или сетевой выключатель.
- Для поддержания максимальной производительности кондиционера его следует использовать при указанном в инструкции диапазоне рабочих температур. Несоблюдение этого требования может привести к повреждению устройства или возникновению протечек воды.
- Не допускайте попадания жидкости на пульт дистанционного управления. Не проливайте на него сок, воду и другие жидкости.
- Не мойте кондиционер водой. Это может привести к поражению электрическим током.
- После продолжительной эксплуатации проверяйте установочную платформу и другое оборудование на предмет износа. Если оставить их в подобном состоянии, блок может упасть и стать причиной травмы.
- Не оставляйте легковоспламеняющиеся аэрозоли и другие горючие материалы вблизи кондиционера и не распыляйте легковоспламеняющиеся аэрозоли непосредственно на кондиционер. Они могут воспламениться.
- Перед выполнением чистки остановите кондиционер и выключите сетевой выключатель. Несоблюдение этого указания может привести к травмам, поскольку вентилятор внутри блока вращается на высокой скорости.
- Для выполнения чистки кондиционера обратитесь к дилеру. Чистка кондиционера, выполняемая неправильно, может стать причиной повреждения пластмассовым деталям, нарушения изоляции электрических частей и привести к неполадкам в работе. В худшем случае, это может привести к утечке воды, поражению электрическим током, задымлению и пожару.
- Не ставьте на устройство емкости с водой, например вазы. Вода может проникнуть внутрь устройства, и это может вызвать порчу электрической изоляции и привести к поражению электрическим током.
- Не мойте кондиционер с помощью моек высокого давления. Попадание жидкости на электрические части может привести к поражению электрическим током или пожару.





---

(\*1) См. “Определение квалифицированного монтажника или квалифицированного специалиста по обслуживанию”.

## ■ Сведения по перевозке, переноске и хранению упаковки

### ◆ Примеры обозначений на упаковке

Символ	Описание	Символ	Описание
	Хранить в сухом месте		Не бросать
	Хрупкое		Не класть набок
	Высота штабелирования (в данном случае можно составлять штабель из 8 упаковок)		Не ходить по упаковке
	Верх		На становиться
	Обращаться осторожно		

Другие меры предосторожности	Описание		
 <table border="1" data-bbox="375 1027 540 1174"> <tr> <td></td> <td><b>Caution</b> Injury possibility. Don't handle with packing band, or may get injured in case of broken band.</td> </tr> </table>		<b>Caution</b> Injury possibility. Don't handle with packing band, or may get injured in case of broken band.	<b>ВНИМАНИЕ</b> Возможна травма. Не переносить, держа за упаковочную ленту, в противном случае при разрыве ленты возможна травма.
	<b>Caution</b> Injury possibility. Don't handle with packing band, or may get injured in case of broken band.		

## 2 ПРИНАДЛЕЖНОСТИ

Пульт дистанционного управления

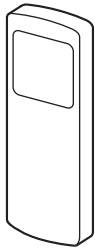

Держатель для пульта дистанционного управления



Батарейки (2 шт.)

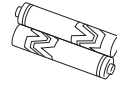

## 3 НАЗВАНИЯ КОМПОНЕНТОВ

### ■ Внутренний блок

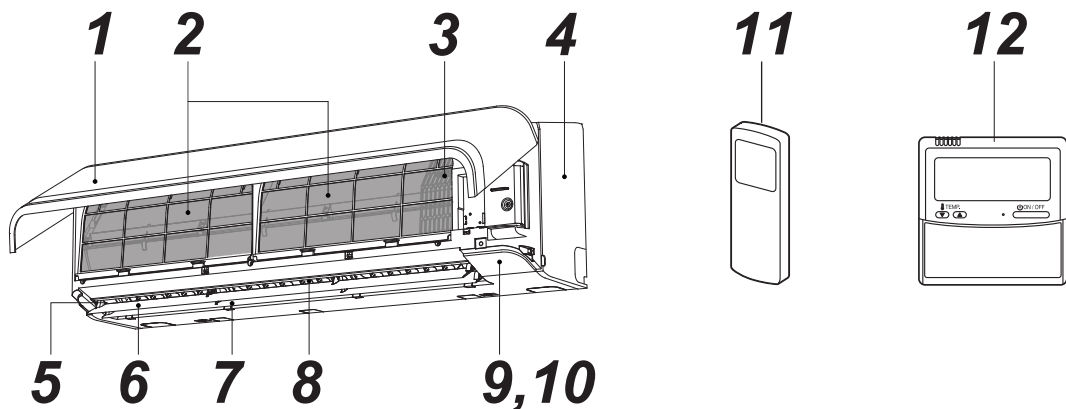

- |  |  |
|--|--|
| <b>1</b> Решетка воздухозаборника                    | <b>7</b> Горизонтальная воздушная задвижка (сзади)                                 |
| <b>2</b> Воздушный фильтр                            | <b>8</b> Вертикальная воздушная задвижка   |
| <b>3</b> Датчик температуры воздуха в помещении      | <b>9</b> Панель дисплея  |
| <b>4</b> Передняя панель                             | <b>10</b> Ресивер инфракрасного сигнала  |
| <b>5</b> Воздуховыпускное отверстие                  | <b>11</b> Пульт дистанционного управления (беспроводной)                           |
| <b>6</b> Горизонтальная воздушная задвижка (спереди) | <b>12</b> Пульт дистанционного управления (проводной, приобретается дополнительно) |

## ■ Названия и функции индикаторов и элементов управления на внутреннем блоке

### Панель дисплея

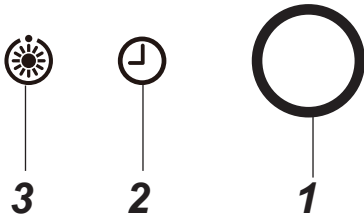

Условия эксплуатации описаны далее.

#### 1 РАБОТА (Белый)

Этот индикатор горит во время работы.

#### 2 ТАЙМЕР (Белый)

Этот индикатор горит, если установлен таймер.

#### ПРИМЕЧАНИЕ

Если таймер установлен с помощью проводного пульта управления, индикатор таймера не горит. При групповом управлении индикатор таймера горит только на основном блоке. (см. “9 ОГРАНИЧЕННОЕ УПРАВЛЕНИЕ С ПОМОЩЬЮ ГРУППОВОГО УПРАВЛЕНИЯ”.)

#### 3 Обогрев/размораживание (Белый)

Этот индикатор загорается при включении питания, сразу после начала обогрева или во время размораживания.

## ⚠ ВНИМАНИЕ

- **Несовпадение режима работы**  
При выборе АВТОМАТИЧЕСКОГО РЕЖИМА РАБОТЫ для модели, в которой не предусмотрена функция автоматического переключения (охлаждение/обогрев), или при выборе режима ОБОГРЕВ для модели, предназначенной только для охлаждения, кондиционер воздуха издаст звуковой сигнал, сообщающий о несовпадении режима работы. Измените режим работы с помощью кнопки MODE на беспроводном пульте дистанционного управления. Несовпадение режима работы не удастся устранить с помощью проводного пульта управления.
- Если местное ограничение установлено с помощью центрального управления с другого устройства, сигнал не будет получен даже при нажатии кнопок на пульте дистанционного управления. Тем не менее, сигнал при нажатии кнопки ЗАПУСК/ ОСТАНОВ принимается. (Раздается пятикратный прерывистый звуковой сигнал.)

### Временный режим работы

Если не удастся найти беспроводной пульт дистанционного управления или если в нем сели батарейки, нажмите кнопку [RESET].

- Нажмите и отпустите кнопку [RESET], чтобы запустить кондиционер. Нажмите эту кнопку еще раз, чтобы выключить его.

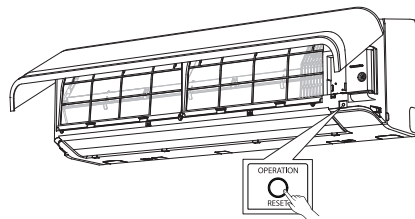

Кнопка РАБОТА/  
СБРОС

## 4 НАЗВАНИЯ КОМПОНЕНТОВ ПУЛЬТА ДИСТАНЦИОННОГО УПРАВЛЕНИЯ

### ■ Беспроводной пульт дистанционного управления и его функции

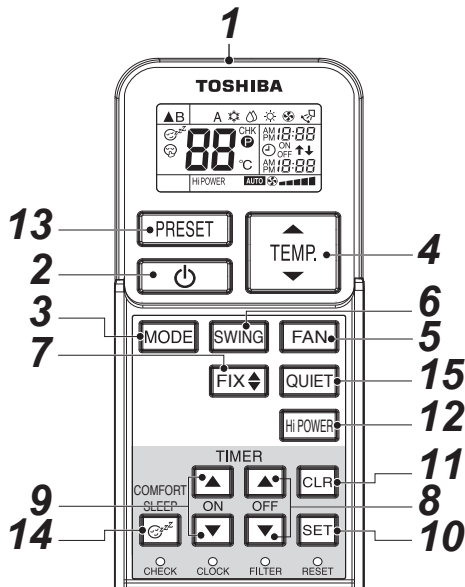

#### 1 Передатчик инфракрасного сигнала

Используется для передачи сигнала на внутренний блок.

#### 2 Кнопка ЗАПУСК/ОСТАНОВ

Нажмите эту кнопку, чтобы включить устройство. (Раздается сигнал приема.)  
Нажмите эту кнопку еще раз, чтобы выключить устройство. (Раздается сигнал приема.)  
Если внутренний блок не издает сигнал приема, нажмите кнопку дважды.

#### 3 Кнопка выбора режима (MODE)

Нажмите эту кнопку для выбора режима. При каждом нажатии этой кнопки режим изменяется в следующей последовательности:  
A : управление автоматическим переключением,  
❄️ : охлаждение, 💧 : осушение, ☀️ : обогрев,  
🌀 : только вентилятор, затем снова A.  
(Раздается сигнал приема.)

#### 4 Кнопка температуры (TEMP.)

↑ TEMP. ....Увеличение температуры устройства до 30°C.  
↓ TEMP. ....Понижение температуры устройства до 17°C.  
(Раздается сигнал приема.)

#### 5 Кнопка скорости вращения вентилятора (FAN)

Нажмите эту кнопку, чтобы выбрать скорость вращения вентилятора. При нажатии кнопки AUTO скорость вращения вентилятора устанавливается автоматически в соответствии с комнатной температурой.

Кроме того, можно вручную выбрать требуемую скорость вращения вентилятора из пяти доступных настроек.

(LOW ■, LOW+ ■■■, MED ■■■■, MED+ ■■■■■, HIGH ■■■■■■)  
(Раздается сигнал приема.)

#### 6 Кнопка автоматического режима поворота задвижек (SWING)

Нажмите эту кнопку, чтобы включить поворот задвижек. (Раздается сигнал приема.)  
Нажмите кнопку SWING, чтобы выключить поворот задвижек. (Раздается сигнал приема.)

#### 7 Кнопка фиксации задвижек (FIX)

Нажмите эту кнопку, чтобы выбрать направление воздушного потока. (Раздается сигнал приема.) Во время удержания этой кнопки в нажатом положении раздается непрерывный сигнал приема.

#### 8 Кнопка таймера выключения (OFF)

Нажмите эту кнопку для установки таймера выключения.

#### 9 Кнопка таймера включения (ON)

Нажмите эту кнопку для установки таймера включения.

#### 10 Кнопка сохранения (SET)

Нажмите эту кнопку, чтобы сохранить настройки времени. (Раздается сигнал приема.)

#### 11 Кнопка отмены (CLR)

Нажмите эту кнопку для отмены таймера включения или выключения. (Раздается сигнал приема.)

#### 12 Кнопка высокой мощности (Hi POWER)

Нажмите эту кнопку, чтобы включить высокую мощность.  
При групповом управлении эта функция недоступна.

#### 13 Кнопка PRESET

Нажмите эту кнопку, чтобы установить ранее сохраненный предпочтительный режим работы вместо используемого. Чтобы сохранить режим работы, нажмите и удерживайте эту кнопку не менее 3 секунд во время предпочтительного режима работы. Отобразится индикатор Ⓟ, и режим работы будет сохранен.

#### 14 Кнопка COMFORT SLEEP

Нажмите эту кнопку, чтобы включить режим таймера выключения с автоматической настройкой комнатной температуры и скорости вращения вентилятора. Для таймера выключения можно установить четыре значения времени (1, 3, 5 или 9 часов).  
RU При групповом управлении настройка температуры устройства и скорости вращения вентилятора выполняется автоматически. Активирована только функция таймера выключения.

#### 15 Кнопка QUIET

Нажмите эту кнопку, чтобы включить тихий режим. При повторном нажатии этой кнопки будет восстановлен обычный режим работы.



## ■ Названия и функции индикаций на беспроводном пульте дистанционного управления

### Дисплей

Все индикации, кроме отображения времени часов, вызываются нажатием кнопки ЗАПУСК/ОСТАНОВ .

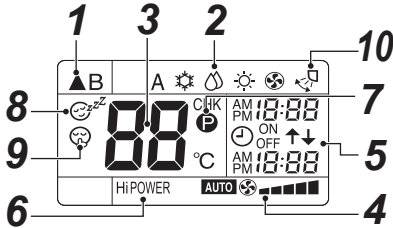





- На рисунке для примера показаны все индикации. Во время работы на пульте дистанционного управления отображается только индикация, соответствующая режиму работы.

#### 1 Значок передачи

Значок передачи () обозначает, что с пульта дистанционного управления передается сигнал на внутренний блок.





#### 2 Отображение режима

Обозначает текущий режим работы. (A : управление автоматическим переключением, : охлаждение, : осушение, : обогрев, : только вентилятор)

#### 3 Отображение температуры

Обозначает настройку температуры (от 17°C до 30°C). При установке для режима работы значения  (только вентилятор) индикация настройки температуры не отображается.

#### 4 Отображение скорости вращения вентилятора (FAN)

Обозначает установленную скорость вращения вентилятора. Может отображаться индикация AUTO или один из пяти уровней скорости вращения вентилятора (LOW , LOW\* , MED , MED\* , HIGH ).

Если установлен режим работы  (осушение), отображается индикация **AUTO**.

#### 5 Отображение режима TIMER и времени часов

Отображается время, установленное для таймера, и часы. Обычно отображается текущее время, кроме работы по таймеру.

#### 6 Отображение Hi POWER

Отображается при работе в режиме высокой мощности. Нажмите кнопку Hi POWER, чтобы включить этот режим. Нажмите ее еще раз, чтобы выключить его.

#### 7 Отображение (PRESET)

Отображается при сохранении или при использовании предпочтительного режима работы.

Кроме того, эта индикация появляется, если на дисплее отображаются настройки сохраненного предпочтительного режима.

#### 8 Отображение (COMFORT SLEEP)

Отображается при использовании таймера выключения с автоматической настройкой комнатной температуры и скорости вращения вентилятора. При каждом нажатии кнопки COMFORT SLEEP на дисплее меняется индикация в следующей последовательности: 1 h, 3 h, 5 h и 9 h.

#### 9 Отображение (QUIET)

Отображается во время работы в тихом режиме.

#### 10 Отображение поворота

Отображается в режиме поворота задвижек, когда горизонтальные задвижки автоматически двигаются вверх и вниз.

### ПРИМЕЧАНИЕ

При одновременном использовании беспроводного и проводного пульта дистанционного управления в некоторых случаях индикация на экране беспроводного пульта дистанционного управления может отличаться от фактического режима.

## ■ Подготовка и проверка перед использованием

#### 1. Установка батареек

- Снимите крышку отсека батареек.
- Установите 2 новые батарейки (R03 [AAA]), учитывая 1 полярность (+ и -).

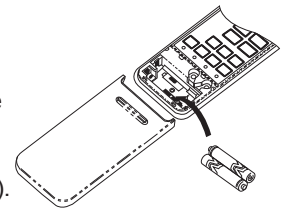

#### 2. Извлечение батареек

- Снимите крышку отсека батареек.
- Извлеките 2 использованные батарейки.

### Батарейки

- При замене батареек используйте две новые батарейки (R03 [AAA]).
- При обычном использовании работы одного комплекта батареек хватает приблизительно на один год.
- Замените батарейки, если внутренний блок не издает сигнал приема или если не удается управлять кондиционером воздуха с помощью пульта дистанционного управления.
- Для предотвращения неисправностей из-за утечки батареек извлекайте батарейки, если пульт дистанционного управления не будет использоваться более месяца.
- Утилизацию использованных батареек следует выполнять в соответствии с местными нормами.



## 5 НАСТРОЙКА ЧАСОВ

### ■ Настройка часов

#### Установка часов



Перед началом работы с кондиционером воздуха настройте часы на пульте дистанционного управления, выполнив действия, описанные в этом разделе. Панель часов на пульте дистанционного управления отображается независимо от того, используется кондиционер или нет.

#### ■ Первоначальная настройка

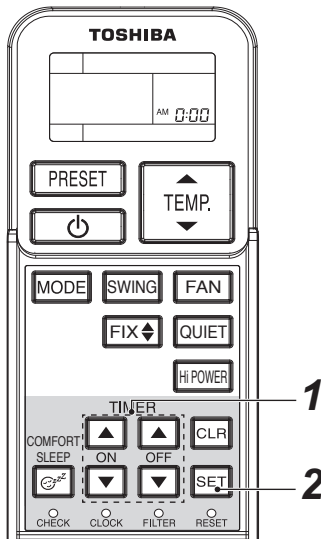





После установки батареек в пульт дистанционного управления на панели часов появится и будет мигать индикация AM 0:00.

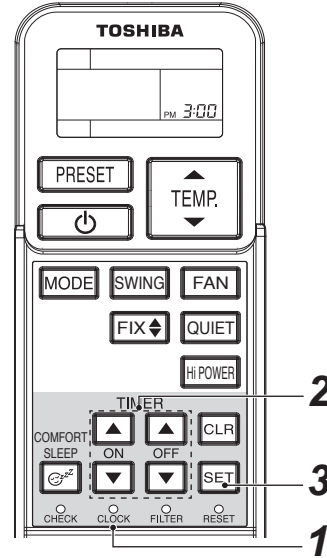

- 1 Кнопка TIMER**  или 
- Чтобы установить текущее время, нажмите кнопку TIMER  или .
- При однократных нажатиях кнопки TIMER время изменяется с интервалом по одной минуте.
- При непрерывном нажатии кнопки TIMER Время изменяется с интервалом по десять минут.

- 2 Кнопка SET** 
- Нажмите кнопку SET .
- Отобразится текущее время, и часы запустятся.



- 1 Кнопка CLOCK**
- Нажмите кнопку CLOCK • заостренным предметом.
- Индикация часов начнет мигать.
- 2 Кнопка TIMER**  или 
- Чтобы установить текущее время, нажмите кнопку TIMER  или .
- При однократных нажатиях кнопки TIMER время изменяется с интервалом по одной минуте.
- При непрерывном нажатии кнопки TIMER Время изменяется с интервалом по десять минут.
- 3 Кнопка SET** 
- Нажмите кнопку SET .
- Отобразится текущее время, и часы запустятся.

## 6 РАБОТА С ПУЛЬТОМ ДИСТАНЦИОННОГО УПРАВЛЕНИЯ

### ВНИМАНИЕ

- Управление кондиционером воздуха будет невозможно, если передаваемые на внутренний блок сигналы пульта дистанционного управления блокируются шторами, дверями и другими материалами.
- Не допускайте попадания в пульт дистанционного управления жидкости. Не подвергайте пульт дистанционного управления воздействию прямого солнечного света или источников тепла.
- Если на датчик приема сигналов внутреннего блока попадает прямой солнечный свет, кондиционер может работать неправильно. Для защиты датчика от солнечного света закройте шторы.
- Если в комнате, в которой используется кондиционер воздуха, установлены флуоресцентные лампы с электронными стартерами, возможно, сигналы будут получены неправильно. Перед использованием флуоресцентных ламп проконсультируйтесь у местного дилера.
- Если другие электрические приборы воздействуют на пульт дистанционного управления, уберите эти приборы или проконсультируйтесь у местного дилера.

### ■ Расположение пульта дистанционного управления

- Храните пульт дистанционного управления в месте, из которого сигналы могут дойти до датчика внутреннего блока (на расстоянии не более 7 м).
- При выборе работы по таймеру пульт дистанционного управления автоматически передает сигнал на внутренний блок в указанное время. Если пульт находится в положении, в котором надлежащая передача сигнала невозможна, выполнение функции может произойти с задержкой до 15 минут.

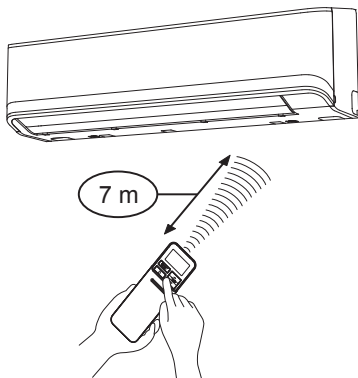

### ■ Держатель для пульта дистанционного управления

#### Установка держателя для пульта дистанционного управления

- Перед установкой держателя для пульта дистанционного управления на стене или колонне проверьте возможность получения внутренним блоком сигналов пульта.

#### Установка и извлечение пульта дистанционного управления

- Чтобы установить пульт дистанционного управления, расположите его параллельно держателю и вставьте в держатель до упора. Чтобы извлечь пульт дистанционного управления, потяните пульт вверх и извлеките его из держателя.

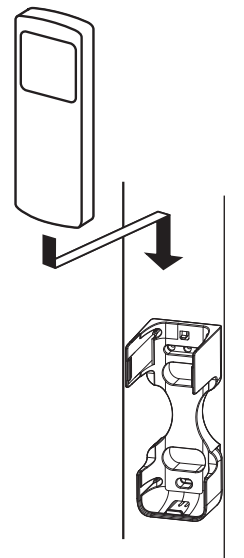

# 7 ИСПОЛЬЗОВАНИЕ ПУЛЬТА ДИСТАНЦИОННОГО УПРАВЛЕНИЯ

## ■ Режим охлаждения/обогрева/ только вентилятора

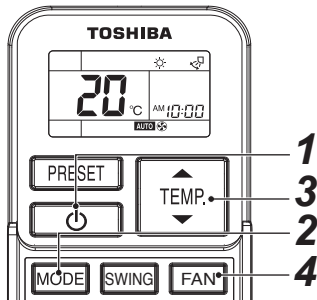

### Запуск



#### 1 Кнопка ЗАПУСК/ОСТАНОВ ( )

Нажмите эту кнопку для включения кондиционера воздуха.

#### 2 Кнопка выбора режима (MODE)

Выберите режим охлаждения , обогрева  или только вентилятора .



#### 3 Кнопка температуры ( )

Установите требуемую температуру.

Если кондиционер работает в режиме ТОЛЬКО ВЕНТИЛЯТОР, индикация температуры не отображается.

#### 4 Кнопка скорости вращения вентилятора (FAN)

Выберите режим **AUTO** , **LOW** , **LOW+** , **MED** , **MED+** , **HIGH** .

- На панели дисплея внутреннего блока загорится индикатор работы . Кондиционер включится приблизительно через 3 минуты. (При выборе режима ТОЛЬКО ВЕНТИЛЯТОР устройство включится сразу.)
- Индикация  : в режиме только вентилятора регулировка температуры не выполняется.
- Скорость вращения вентилятора **AUTO** соответствует значению **HIGH** . Поэтому для выбора этого режима достаточно выполнить только шаги **1**, **2** и **4**.

### Останов

#### Кнопка ЗАПУСК/ОСТАНОВ ( )

Нажмите эту кнопку еще раз для выключения кондиционера воздуха.

#### ПРИМЕЧАНИЕ

Если внутренний блок используется вместе с внешним блоком модели с наружной установкой, предназначенной только для охлаждения, на пульте дистанционного управления отобразится индикация , но функция обогрева будет отключена.

## ■ Сухая стадия работы

### Запуск

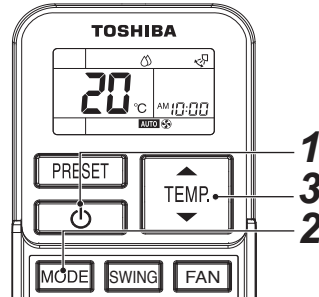

#### 1 Кнопка ЗАПУСК/ОСТАНОВ ( )

Нажмите эту кнопку для включения кондиционера воздуха.

#### 2 Кнопка выбора режима (MODE)

Выберите режим ОСУШЕНИЕ .

#### 3 Кнопка температуры ( )

Установите требуемую температуру.

- Отобразится скорость вращения вентилятора **AUTO**.
- На панели дисплея внутреннего блока загорится индикатор работы , и кондиционер включится приблизительно через 3 минуты.

### Останов

#### Кнопка ЗАПУСК/ОСТАНОВ ( )

Нажмите эту кнопку еще раз для выключения кондиционера воздуха.

## ■ Автоматическая работа (автоматическое переключение)

Эта функция доступна только при использовании с моделью для наружной установки, предназначенной для регенерации тепла. При использовании этой функции с другой моделью для наружной установки на пульте дистанционного управления отобразится индикация "А" (Авто), но автоматическая работа будет отключена.

### Запуск

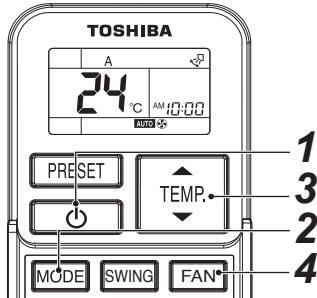

#### 1 Кнопка ЗАПУСК/ОСТАНОВ ()

Нажмите эту кнопку для включения кондиционера воздуха.

#### 2 Кнопка выбора режима (MODE)

Выберите А.

#### 3 Кнопка температуры ()

Установите требуемую температуру.

#### 4 Кнопка скорости вращения вентилятора (FAN)

Выберите режим **AUTO** , **LOW** , **LOW+** , **MED** , **MED+** , **HIGH** .

- На панели дисплея внутреннего блока загорится индикатор работы . Режим работы будет выбран в соответствии с комнатной температурой, и кондиционер включится приблизительно через 3 минуты.
- Если режим "А" доставляет неудобства, можно выбрать требуемые условия работы вручную.



### Останов

#### Кнопка ЗАПУСК/ОСТАНОВ ()

Нажмите эту кнопку еще раз для выключения кондиционера воздуха.

## ВНИМАНИЕ

#### Несовпадение режима работы

При выборе АВТОМАТИЧЕСКОГО РЕЖИМА РАБОТЫ для модели, в которой не предусмотрена функция автоматического переключения (охлаждение/обогрев), или при выборе режима ОБОГРЕВ для модели, предназначенной только для охлаждения, загорается индикатор , а индикаторы  и  мигают попеременно со звуковым сигналом (пи пи) кондиционера воздуха, сообщающем о несовпадении режима работы. Измените режим работы с помощью кнопки MODE на беспроводном пульте дистанционного управления. Несовпадение режима работы не удастся устранить с помощью проводного пульта управления.

## ■ Использование таймера

Для установки таймера воспользуйтесь проводным пультом управления, если он имеется в наличии.

### Таймер включения и таймер выключения

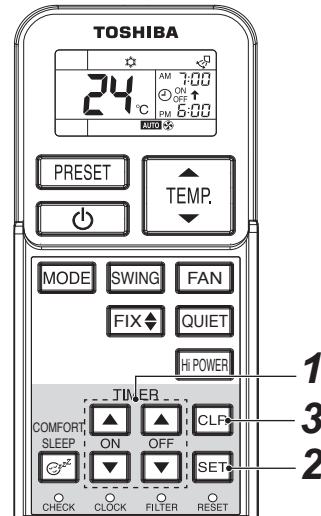

#### Настройка TIMER

#### 1 Кнопка ON/OFF TIMER ( или )

Нажмите требуемую кнопку: ON или OFF TIMER.

- Предыдущие настройки таймера отобразятся и будут мигать вместе с индикацией таймера ON/OFF.

Установите требуемое время таймера.

При однократных нажатиях кнопки TIMER время изменяется с интервалом по десять минут. При непрерывном нажатии кнопки TIMER время изменяется с интервалом по одному часу.

#### 2 Кнопка SET

Нажмите кнопку SET  для установки таймера. Отобразится время таймера, и таймер запустится.

#### Отмена TIMER

#### 3 Кнопка CLR

Нажмите кнопку CLR  для отмены установок таймера

## ВНИМАНИЕ

- При выборе работы по таймеру пульт дистанционного управления автоматически передает сигнал на внутренний блок в указанное время. Поэтому пульт дистанционного управления необходимо разместить в таком месте, в котором сигнал внутреннему блоку будет передаваться надлежащим образом. В ином случае может произойти задержка до 15 минут.
- Если в течение 30 секунд после установки времени не будет нажата кнопка SET , настройки сбросятся.

При выборе режима работы по таймеру настройки сохраняются в пульте дистанционного управления.

После этого для включения кондиционера с использованием созданных настроек достаточно просто нажать кнопку ON/OFF на пульте дистанционного управления.

Если индикация часов мигает, не удастся настроить таймер.

Выполните указания в разделе "УСТАНОВКА ЧАСОВ", а затем настройте таймер.

### **Комбинированный таймер (одновременная настройка таймера включения и таймера выключения)**



**Таймер выключения → таймер включения  
(Работа → Останов → Работа)**

Используйте эту функцию, если кондиционер требуется выключить на время сна и включить при пробуждении или по возвращении домой.

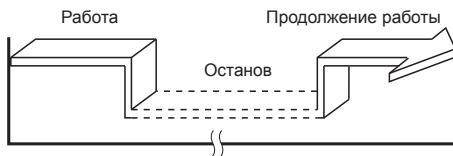
Пример:  
Выключение кондиционера воздуха и включение на следующее утро.



#### **▼ Настройка комбинированного TIMER**



1. Нажмите кнопку OFF TIMER  для настройки таймера выключения.
2. Нажмите кнопку ON TIMER  для настройки таймера включения.
3. Нажмите кнопку SET .

### **Таймер включения → таймер выключения (Останов → Работа → Останов)**

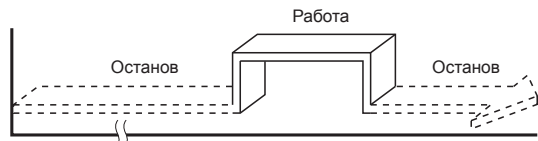
Эту настройку можно использовать для включения кондиционера воздуха при пробуждении и выключения при выходе из дома. Пример: Выключение кондиционера воздуха на следующее утро и последующее выключение.











#### **▼ Настройка комбинированного TIMER**

1. Нажмите кнопку ON TIMER  для настройки таймера включения.
2. Нажмите кнопку OFF TIMER  для настройки таймера выключения.
3. Нажмите кнопку SET .
  - Функция таймера включения или выключения, ближе всего находящаяся к текущему времени, будет активирована первой.
  - Если для таймеров включения и выключения установлено одинаковое время, таймер не будет запущен. Кроме того, кондиционер воздуха может выключиться.

### **Ежедневный комбинированный таймер (одновременная настройка таймера включения и таймера выключения с ежедневным включением)**

Используйте эту функцию, если требуется ежедневное использование комбинированного таймера в одно и то же время.

#### **▼ Настройка комбинированного TIMER**

1. Нажмите кнопку ON TIMER  для настройки таймера включения.
2. Нажмите кнопку OFF TIMER  для настройки таймера выключения.
3. Нажмите кнопку SET .
4. После выполнения шага 3 в течение приблизительно 3 секунд будет мигать символ стрелки ( или ). В это время нажмите кнопку SET .
  - При включении ежедневного таймера отображаются обе стрелки (, ).

### **Отмена работы таймера**

Нажмите кнопку CLR .

### **Индикация часов**

Во время работы по таймеру (включения-выключения, выключения-включения или выключения) индикация часов исчезает и отображается время настройки. Для просмотра текущего времени кратковременно нажмите кнопку SET: текущее время будет отображаться в течение приблизительно 3 секунд.

## ■ Режим высокой мощности

### Кнопка режима высокой мощности (Hi POWER)

- В режиме Hi POWER (высокая мощность) выполняется автоматическое регулирование температуры в помещении, воздушного потока и режима работы, поэтому летом можно быстро выполнить охлаждение помещения, а зимой – его обогрев.

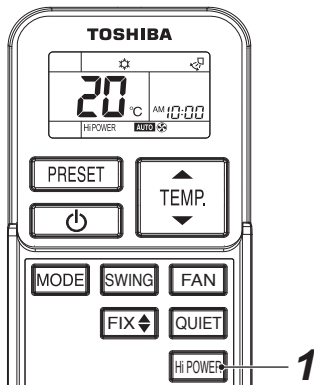

### Установка режима Hi POWER

#### 1 Кнопка Hi POWER

Нажмите кнопку Hi POWER после начала выполнения любой операции. При этом на пульте дистанционного управления отобразится значок "Hi POWER".

### Отмена режима Hi POWER

#### 1 Кнопка Hi POWER

Нажмите кнопку Hi POWER еще раз. При этом значок "Hi POWER" на пульте дистанционного управления исчезнет.

### ⚠ ВНИМАНИЕ

- Режим Hi POWER не удастся выбрать в режимах ОСУШЕНИЕ и ОЛЬКО ВЕНТИЛЯТОР, а также если установлен таймер включения.
- Режим Hi POWER недоступен при групповом управлении. Если сигнал включения режима Hi POWER используется с основным внутренним блоком, прозвучит сигнал приема, однако режим Hi POWER установлен не будет. Отмените режим Hi POWER.

## ■ Использование тихого режима

- В тихом режиме (QUIET) автоматически устанавливается самая низкая скорость вентилятора, что поддерживает тихое рабочее состояние.

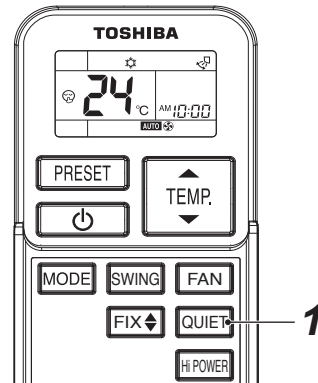

### Установка режима QUIET (тихого режима)

#### 1 Кнопка QUIET

Нажмите кнопку QUIET после начала выполнения любой операции. При этом отобразится значок .

### Отмена режима QUIET (тихого режима)

#### 1 Кнопка QUIET

Нажмите кнопку QUIET еще раз.

При этом значок на пульте дистанционного управления исчезнет.

### ⚠ ВНИМАНИЕ

Режим QUIET (тихий режим) не удастся выбрать в режиме ОСУШЕНИЕ.

### ПРИМЕЧАНИЕ

При определенных условиях в тихом режиме не будет обеспечиваться надлежащее охлаждение или нагревание.

## ■ Использование предварительных установок

Установка требуемых настроек для использования в дальнейшем.  
Настройка будет запомнена устройством для использования в дальнейшем (за исключением направления воздушного потока).

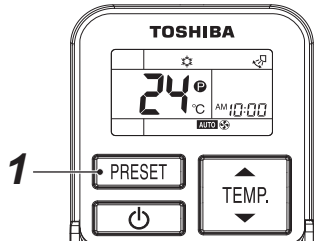

Выберите требуемый режим работы.

### 1 Нажмите и удерживайте кнопку PRESET в течение 3 секунд для запоминания настройки.

Отобразится значок .

При следующем нажатии этой кнопки будет включен сохраненный режим работы.

## ■ Использование режима комфортного сна

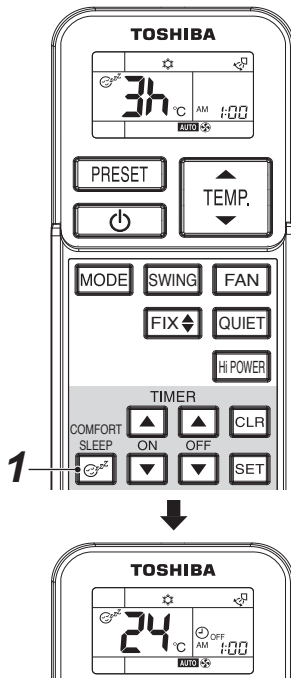

В режиме COMFORT SLEEP работает таймер выключения с автоматической настройкой комнатной температуры и скорости вращения вентилятора.



### 1 Нажмите кнопку COMFORT SLEEP.

Выберите для таймера выключения значение 1, 3, 5 или 9 часов

## ⚠ ВНИМАНИЕ

Режим COMFORT SLEEP не удастся выбрать в режимах  ОСУШЕНИЕ или  ТОЛЬКО ВЕНТИЛЯТОР.

## ПРИМЕЧАНИЕ

- При выполнении охлаждения температура автоматически увеличится на 1 градус в час в течение 2 часов (максимум на 2 градуса). При выполнении обогрева установленная температура уменьшится.
- При групповом управлении настройка температуры устройства и скорости вращения вентилятора выполняется автоматически. Активирована только функция таймера выключения.

## ■ Регулировка направления воздушного потока

- Надлежащим образом отрегулируйте направление воздушного потока. В противном случае он может вызывать дискомфорт и привести к неравномерной температуре в помещении.
- С помощью пульта дистанционного управления отрегулируйте вертикальный воздушный поток.
- Отрегулируйте горизонтальный воздушный поток вручную.

## Регулировка вертикального воздушного потока

Кондиционер воздуха автоматически регулирует вертикальный воздушный поток в соответствии с условиями работы при выборе режима AUTO или A.

### Установка требуемого направления воздушного потока

Эту функцию можно использовать при работающем кондиционере воздуха.

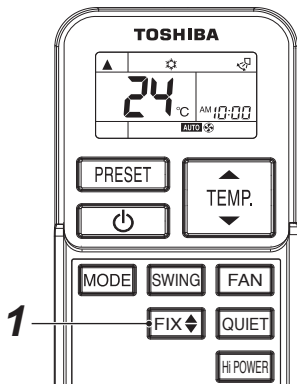
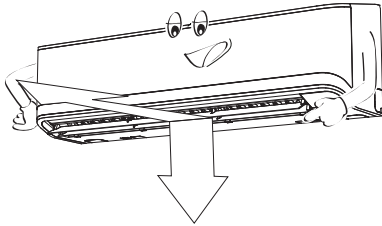

### 1 Кнопка FIX

Удерживайте или кратковременно нажимайте кнопку FIX на пульте дистанционного управления для перемещения задвижки в требуемое положение.

- При последующих включениях вертикальный воздушный поток автоматически подается в направлении, в котором установлена задвижка с помощью кнопки FIX.

## ПРИМЕЧАНИЕ

При выполнении охлаждения, осушения и обогрева рабочий угол вертикальной воздушной задвижки будет изменяться.

### Автоматическое изменение направления воздушного потока

Эту функцию можно использовать при работающем кондиционере воздуха.

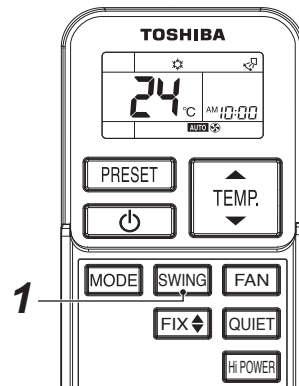
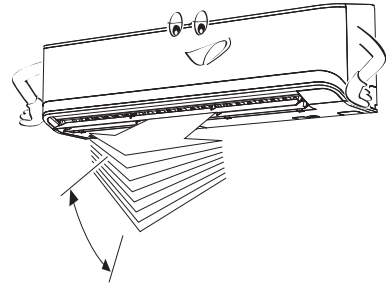

### 1 Кнопка SWING

Нажмите кнопку SWING на пульте дистанционного управления.

- Для прекращения использования этой функции нажмите кнопку SWING.



## ВНИМАНИЕ

- Если кондиционер воздуха не включен (даже если установлен таймер включения), кнопки FIX и SWING не будут функционировать.
- Не оставляйте кондиционер воздуха в рабочем состоянии в течение нескольких часов с направлением воздушного потока вниз при охлаждении или осушении. В противном случае на поверхности вертикальной воздушной задвижки может образоваться конденсат, что может вызвать капельное подтекание.
- Не перемещайте вертикальную воздушную задвижку вручную. Всегда используйте кнопку FIX. Перемещение вертикальной воздушной задвижки вручную может стать причиной ее неисправности во время работы. При возникновении неисправности задвижки сразу выключите кондиционер воздуха и включите его снова.
- При включении кондиционера воздуха сразу после его выключения вертикальная воздушная задвижка может не двигаться в течение приблизительно 10 секунд.
- При групповом управлении действия с задвижкой ограничены. (см. стр. 27)

## ■ Регулировка горизонтального воздушного потока

### Подготовка

- Переместите рычаг на горизонтальной воздушной задвижке для регулировки требуемого направления воздушного потока.
- Можно отрегулировать направление воздушного потока влево или вправо.

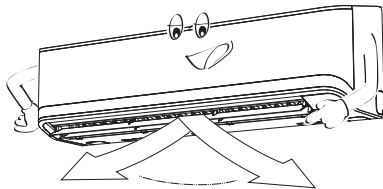



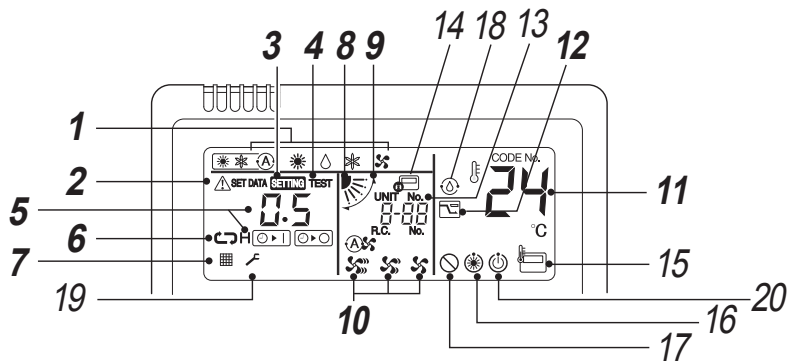

### 13 Индикация UNIT No.

Отображает номер выбранного внутреннего блока.  
Также отображает код ошибки внутреннего и наружного блоков.

### 14 Индикация центрального управления

Отображается при использовании центрального управления кондиционером вместе с пультом дистанционного управления.

Если пульт дистанционного управления отключен центральным управлением, мигает индикация .

Управление с помощью кнопок невозможно.

Даже при нажатии кнопок ON / OFF, MODE или TEMP. операции, связанные с этими кнопками, не выполняются. (Настройки, сделанные с пульта дистанционного управления, отличаются от режима центрального устройства управления. Подробнее см. в руководстве по эксплуатации центрального устройства дистанционного управления).

### 15 Индикация датчика пульта дистанционного управления

Отображается при использовании датчика пульта дистанционного управления.

### 16 Индикация Pre-heat

Отображается при запуске режима обогрева или цикла размораживания. При отображении этого символа вентилятор внутреннего блока останавливается.

### 17 Индикация отсутствия функции

Отображается, если запрашиваемая функция недоступна в данной модели.

### 18 Индикация режима самоочистки

Отображается во время режима самоочистки.

### 19 Индикация обслуживания

### 20 Индикация готовности к работе

Эта индикация появляется на некоторых моделях.

## 9 ОГРАНИЧЕННОЕ УПРАВЛЕНИЕ С ПОМОЩЬЮ ГРУППОВОГО УПРАВЛЕНИЯ

### ПРИМЕЧАНИЕ

Групповое управление – это одновременное управление кондиционерами в нескольких системах. Основной внутренний блок: репрезентативный блок при групповом управлении. Этот блок принимает команды с проводного пульта дистанционного управления и передает их ведомым блокам. (Основной внутренний блок – это внутренний блок, который принимает сигнал ЗАПУСК/ОСТАНОВ с беспроводного пульта дистанционного управления.) Ведомый внутренний блок: все остальные внутренние блоки, кроме основного, называются ведомыми. Для группового управления требуется проводной пульт дистанционного управления (приобретается дополнительно).

### ▼ Пример группового использования

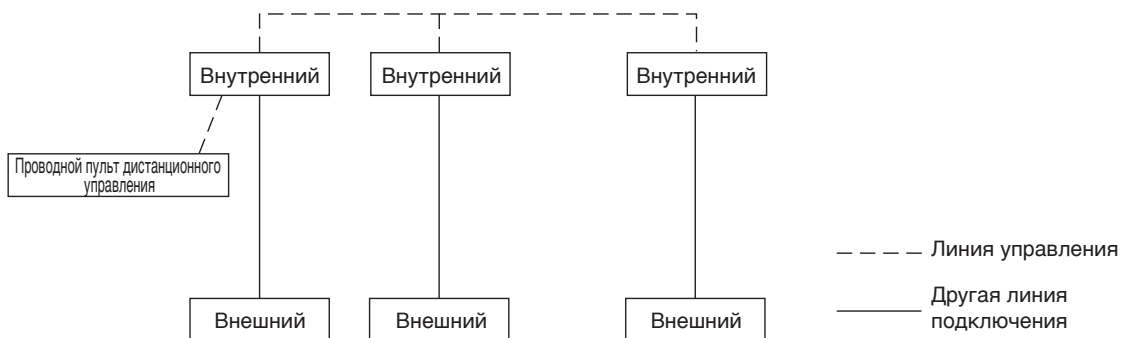

### ⚠ ВНИМАНИЕ

При использовании внутреннего блока в групповом управлении,

#### 1. функция Hi POWER недоступна.

При отправке сигнала Hi POWER с беспроводного пульта дистанционного управления на внутреннем блоке прозвучит сигнал приема и изменится индикация на дисплее беспроводного пульта дистанционного управления. Тем не менее, функция Hi POWER не будет включена на внутреннем блоке. Восстановить показания дисплея беспроводного пульта дистанционного управления, нажав кнопку Hi POWER.

#### 2. COMFORT SLEEP

При отправке сигнала COMFORT SLEEP с беспроводного пульта дистанционного управления на внутреннем блоке прозвучит сигнал приема и изменится индикация на дисплее беспроводного пульта дистанционного управления. Тем не менее, автоматическая настройка температуры устройства и скорости вращения вентилятора не будет выполнена. Активирована только функция таймера выключения.

#### 3. Управление с помощью пульта и использование режима временной работы доступно только для основного блока.

При работе с кондиционером воздуха с помощью беспроводного пульта дистанционного управления его необходимо направлять на основной блок.

Выбор основного и ведомых внутренних блоков осуществляется путем настройки адресов при установке.

Ведомые блоки не принимают сигналы с беспроводного пульта дистанционного управления.

Кондиционер воздуха не включится даже при нажатии кнопки [RESET] на ведомом блоке.

(Некоторые ведомые блоки могут принимать сигналы SWING и FIX, но эти операции будут выполнены только на блоках, получивших эти сигналы.)

(При использовании проводного пульта дистанционного управления сигнал SWING может принимать только основной блок. Если сигнал SWING передается на ведомый блок, раздается сигнал отклонения (3 прерывистых гудка) и ведомый блок не получает сигнал.

Функция FIX выполняется на основном и ведомых блоках самостоятельно.

При использовании проводного пульта дистанционного управления можно изменить направление воздушного потока на каждом блоке, выбирая блоки по-отдельности.)

#### 4. Индикатор TIMER загорается только на основном блоке.

Если таймер установлен с помощью проводного пульта управления, индикатор TIMER не будет гореть даже на основном блоке.

# 10 АВТОМАТИЧЕСКИЙ ПЕРЕЗАПУСК

Этот кондиционер оснащен функцией автоматического перезапуска, которая позволяет кондиционеру возобновить установленные рабочие условия в случае отключения питания без использования пульта дистанционного управления. Работа возобновится без предупреждения через три минуты после восстановления питания.

## ПРИМЕЧАНИЕ

Режим автоматического перезапуска не является предустановленной заводской настройкой, поэтому эту функцию необходимо установить.

### ◆ Как установить автоматический перезапуск

Чтобы установить функцию автоматического перезапуска, выполните следующие действия: Источник питания устройства должен быть включен, функция не будет установлена, если питание выключено.

Чтобы включить функцию автоматического перезапуска, нажимайте кнопку [RESET] не менее 3 секунд, но не более 10 секунд.

Кондиционер подтвердит настройку 2 звуковыми сигналами (первый длинный, второй короткий), а  лампочка будет мигать в течение 5 секунд (5 Гц).

После этого система автоматически перезапустится.

Указанные выше настройки автоматического перезапуска могут быть выполнены:

### ◆ Как отменить автоматический перезапуск

Чтобы отменить функцию автоматического перезапуска, выполните следующие действия: Повторите процедуру настройки: кондиционер подтвердит инструкцию двумя звуковыми сигналами (первый длинный, второй короткий). Теперь после отключения основного питания кондиционер необходимо будет перезапустить вручную с помощью пульта дистанционного управления.

Отмена выполняется:

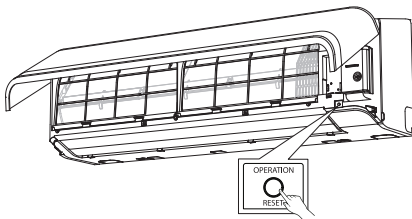
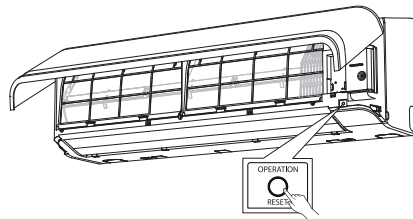

# 11 РАБОТА КОНДИЦИОНЕРА ВОЗДУХА

## Автоматический режим

- Кондиционер выбирает и работает в одном из режимов работы только для охлаждения, обогрева или вентилятора в зависимости от температуры в помещении и настройки температуры.
- Если режим AUTO неудобен, желаемые условия можно выбрать вручную.

## Режим Hi POWER

Если кнопка Hi-POWER нажата во время охлаждения, обогрева или режима AUTO, кондиционер начнет работать в следующем режиме работы.

- Режим охлаждения  
Работает в режиме охлаждения, если температура на 1°C ниже заданной температуры. Скорость вентилятора будет увеличена только при невысокой скорости вентилятора до режима Hi POWER.
- Режим обогрева  
Работает в режиме обогрева, если температура на 2°C выше заданной температуры. Скорость вентилятора будет увеличена только при невысокой скорости вентилятора до режима Hi POWER.

## Режим COMFORT SLEEP (КОМФОРТНЫЙ СОН)

При нажатии кнопки COMFORT SLEEP во время режима охлаждения, обогрева или AUTO, кондиционер запускает работу таймера выключения, который автоматически регулирует температуру в помещении и скорость вентилятора (кроме режима DRY (СУШКА), FAN ONLY (ВЕНТИЛИРОВАНИЕ) и TIMER (ТАЙМЕР)).

Вы можете выбрать одно из четырех настроек времени таймера выключения (1, 3, 5 или 9 часов). Во время режима группового управления заданная температура и скорость вентилятора не регулируются автоматически. Активирована только функция таймера выключения.

## Режим QUIET (БЕСШУМНЫЙ)

При нажатии кнопки QUIET во время работы в режиме охлаждения, обогрева или AUTO, кондиционер начнет работать в следующем режиме работы.

Для работы в бесшумном режиме с очень низкой скоростью вентилятора (кроме режима DRY (СУШКА))

## Режим СУШКИ

Этот режим включается, когда температура в помещении выше установленной температуры.

Температура регулируется при осушении путем повторного включения и выключения режима охлаждения или вентилирования.

При увеличении использования беспроводного пульта дистанционного управления на дисплее скорости вентилятора появится индикация AUTO и будет использоваться небольшая скорость.

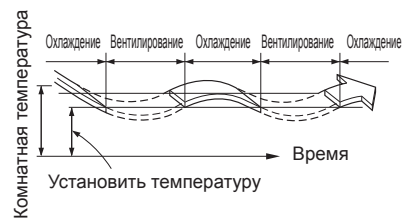

# 12 СОВЕТЫ ПО ЭКОНОМИЧНОМУ ИСПОЛЬЗОВАНИЮ

## ■ Поддерживайте температуру воздуха в помещении на комфортном уровне

### Очищайте все фильтры

Забитые фильтры отрицательно сказываются на производительности кондиционера воздуха.

Очищайте их раз в две недели.



### Не открывайте окна и двери чаще, чем это необходимо

Чтобы сохранить холодный или теплый воздух в помещении, не открывайте окна и двери чаще, чем это необходимо.

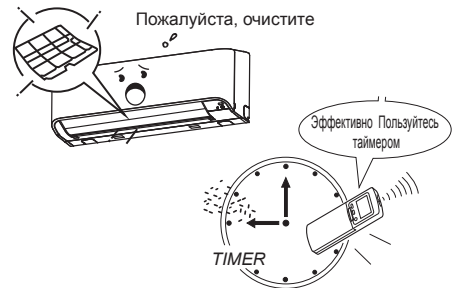

### Оконные шторы

При охлаждении закрывайте шторы, чтобы препятствовать проникновению в помещение прямых солнечных лучей.

При обогреве закрывайте шторы, чтобы сохранять в помещении теплый воздух.

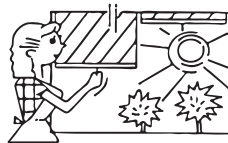

### Эффективно пользуйтесь таймером

Установите таймер на необходимое время работы.

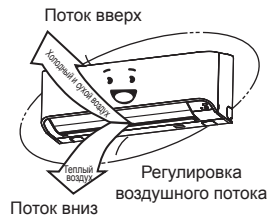

### Добейтесь однородной циркуляции воздуха в помещении

Отрегулируйте направление воздушного потока для равномерной циркуляции воздуха в помещении.

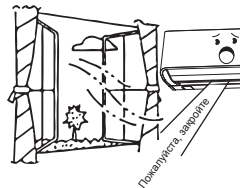

# 13 ВРЕМЕННЫЙ РЕЖИМ РАБОТЫ

## ■ Временный режим работы

Эта функция используется для временного управления устройством, если не удается найти беспроводной пульт дистанционного управления или если в нем сели батарейки.

- Нажмите кнопку [RESET] (менее 3 секунд) для включения кондиционера воздуха.
- Будет выполнена последняя операция, указанная с помощью беспроводного пульта дистанционного управления. (Если беспроводной пульт дистанционного управления не используется, на моделях, в которых предусмотрена функция автоматического переключения (охлаждение/обогрев), включается функция "А", а на моделях, в которых эта функция не предусмотрена, выполняется охлаждение (установленная температура: 24°C, вентилятор: HIGH).)

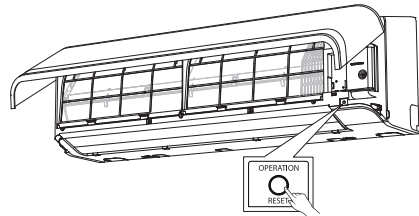

### ⚠ ВНИМАНИЕ

При продолжительном нажатии кнопки [RESET] в течение 10 секунд и более будет выполняться принудительное охлаждение. (При этом будет увеличена нагрузка на кондиционер воздуха. Выполняйте эту операцию только в качестве пробной работы.) При этом загорятся все индикаторы внутреннего блока.



# 14 ОБСЛУЖИВАНИЕ

## ⚠ ПРЕДУПРЕЖДЕНИЕ

Перед очисткой кондиционера выключите автоматический выключатель или главный выключатель питания. После завершения работы в режиме охлаждения или сушки, авто (охлаждения) выполняется самоочистка, и начинает работать вентилятор. Перед чисткой устройства принудительно отключите режим самоочистки и выключите автоматический выключатель, чтобы избежать поражения электрическим током. Чтобы очистить воздушный фильтр и воздухозаборную решетку, не снимайте их одновременно. Вы можете прикоснуться к алюминиевому ребру устройства и получить травму.

### ■ Очистка внутреннего блока и пульта дистанционного управления

## ⚠ ВНИМАНИЕ

- Протирайте внутренний блок и пульт дистанционного управления мягкой сухой тканью.
- В случае сильного загрязнения для очистки внутреннего блока можно использовать ткань, смоченную в холодной воде.
- Никогда не протирайте пульт дистанционного управления влажной тканью.
- Не используйте химически обработанную ткань для протирки устройства и не оставляйте такие вещества на поверхности устройства в течение длительного времени. Они могут повредить или обесцветить поверхность устройства.
- Не используйте для очистки бензин, растворитель, полировочный порошок и подобные растворы. Они могут привести к появлению на пластиковой поверхности трещин или к ее деформации.



### Если использование кондиционера не планируется в течение не менее 1 месяца

1. Включите кондиционер в режиме ТОЛЬКО ВЕНТИЛЯТОР и оставьте работать в течение приблизительно половины дня для просушки устройства изнутри.
2. Выключите кондиционер и отключите главный выключатель питания.
3. Извлеките батарейки из пульта дистанционного управления.



### Очистка воздушных фильтров

Забитые фильтры уменьшают эффективность охлаждения и обогрева.

1. Если на дисплее пульта дистанционного управления отображается символ "■", выполните очистку воздушных фильтров.
2. После очистки фильтров нажмите кнопку . Обозначение "■" исчезнет.

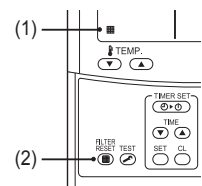

### Проверка перед началом работы

## ⚠ ВНИМАНИЕ

- Проверьте, установлены ли воздушные фильтры.
- Проверьте, не заблокированы ли воздухозаборник и воздуховыпускное отверстие внешнего блока.

## ■ Очистка воздушного фильтра

Очищайте воздушные фильтры каждые 2 недели.

Пыль на фильтрах ухудшает производительность кондиционера.

Очищайте воздушные фильтры как можно чаще.

1. Откройте решетку воздухозаборника.  
Поднимите решетку воздухозаборника до горизонтального положения.

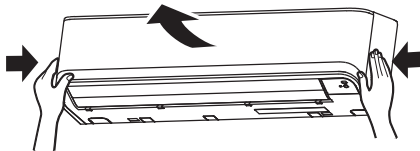

2. Возьмитесь за левую и правую ручки воздушного фильтра, медленно поднимите его, затем потяните вниз для извлечения его из держателя фильтра.

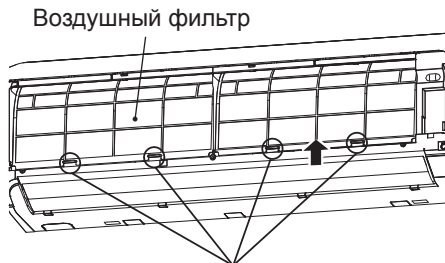

Держатель фильтра

3. С помощью пылесоса удалите пыль с фильтров или промойте их водой.  
После промывки фильтров дайте им высохнуть в тени.

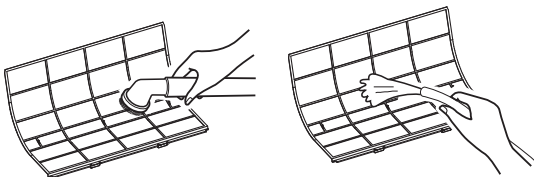
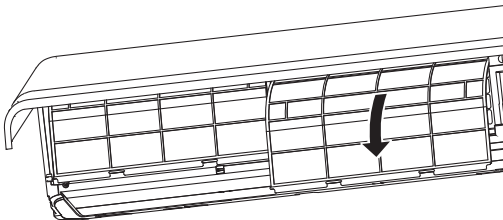

4. Вставьте верхнюю половину воздушного фильтра, совместив правый и левый края на внутреннем блоке, пока фильтр не будет прочно закреплен.

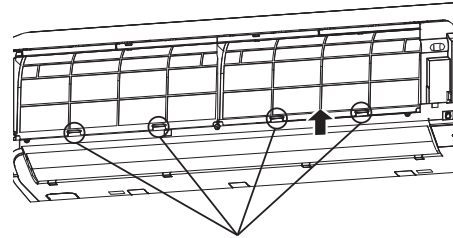
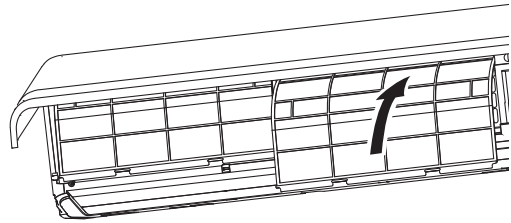

Держатель фильтра

5. Закройте решетку воздухозаборника.

## ■ Очистка решетки воздухозаборника

1. Снимите решетку воздухозаборника.  
Возьмитесь за обе стороны решетки воздухозаборника и откройте ее вверх.

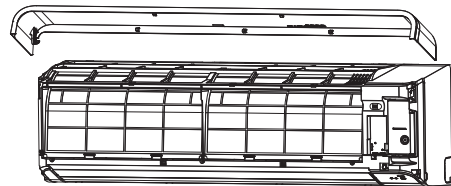

2. Промойте ее мягкой губкой или полотенцем.  
(Не используйте для очистки металлическую щетку или другие жесткие щетки.)
  - При использовании жестких предметов можно поцарапать поверхность решетки и повредить металлическое покрытие.
  - При очень сильном загрязнении очистите решетку воздухозаборника с помощью нейтрального бытового моющего средства и промойте ее водой.

3. Сотрите воду с решетки воздухозаборника и дайте ей высохнуть.
4. Совместите левое и правое крепления решетки воздухозаборника с валиками с обеих сторон кондиционера воздуха, полностью вставьте крепления.

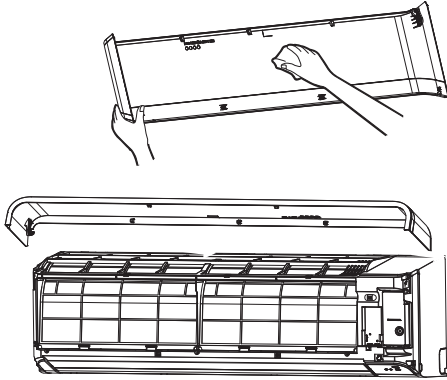

5. Закройте решетку воздухозаборника.
  - Нажмите в направлениях стрелок (в четырех местах) в нижней части решетки воздухозаборника, чтобы убедиться, что решетка полностью закрыта.

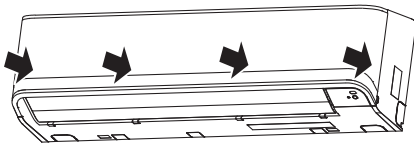

### ◆ При длительном перерыве в использовании

1. Выполните операции вентилятора в течение около двух часов для осушения внутренней части.
2. Нажмите кнопку  на пульте дистанционного управления для остановки работы и отключите сетевой выключатель (прерыватель).
3. Очистите и снова установите на место воздушные фильтры.

Перед началом сезона использования режима охлаждения

Выполните чистку дренажного поддона. Обратитесь к дилеру по месту приобретения изделия.

(Дренаж не работает, если дренажный поддон или вентиляционное отверстие засорены. В некоторых случаях дренажная вода может протекать на стену или пол. Очищайте дренажный поддон перед началом сезона охлаждения.)

### ◆ Периодически выполняйте проверку!

- Если кондиционер используется длительное время, его части могут повредиться и вызвать неисправность или плохой дренаж осушенной воды в зависимости от теплоты, влажности или пыли.
- В дополнение к регулярному обслуживанию рекомендуется обращаться к дилеру по месту приобретения кондиционера для выполнения проверок и обслуживания.

### ПРИМЕЧАНИЕ

В целях охраны окружающей среды настоятельно рекомендуется регулярно очищать и проводить обслуживание внутреннего и наружного блоков используемого кондиционера для обеспечения его эффективной работы.

При длительном использовании кондиционера рекомендуется проводить регулярное (раз в год) обслуживание. Более того, регулярно проверяйте наружный блок на предмет ржавчины и царапин, и при необходимости удаляйте их или принимайте меры для предотвращения появления ржавчины. Обычно, если внутренний блок ежедневно работает более 8 часов, очищайте внутренний и наружный блоки не реже раза в 3 месяца. Поручайте работу по обслуживанию и очистке специалисту.

Такое обслуживание может продлить срок службы изделия, хотя оно требует затрат со стороны владельца.

Нерегулярная очистка внутреннего и наружного блоков может привести к понижению производительности, обледенению, протечкам воды и отказу компрессора.

## Перечень для обслуживания

Компонент	Устройство	Проверка (визуальная/слуховая)	Обслуживание
Теплообменник	Внутренний/ наружный	Засорение пылью/ грязью, царапины	Промойте засорившийся теплообменник водой.
Двигатель вентилятора	Внутренний/ наружный	Звук	При появлении необычных звуков необходимо предпринять соответствующие действия.
Фильтр	Внутренний	Засорение пылью/ грязью, повреждение	<ul style="list-style-type: none"> <li>Промойте загрязненный фильтр водой.</li> <li>Замените поврежденный фильтр.</li> </ul>
Вентилятор	Внутренний	<ul style="list-style-type: none"> <li>Вибрация, разбалансировка</li> <li>Засорение пылью/грязью, внешний вид</li> </ul>	<ul style="list-style-type: none"> <li>При возникновении очень сильной вибрации и разбалансировки замените вентилятор.</li> <li>Почистите щеткой и промойте водой загрязненный вентилятор.</li> </ul>
Воздухозаборник/ распределительные решетки	Внутренний/ наружный	Засорение пылью/ грязью, царапины	Деформированные или поврежденные решетки необходимо починить или заменить.
Дренажный поддон	Внутренний	Засорение пылью/грязью, загрязнение дренажного отверстия	Очистите поддон и проверьте наклон вниз для плавного дренажа.
Декоративная панель, жалюзи	Внутренний	Засорение пылью/ грязью, царапины	При загрязнении их необходимо помыть или нанести на них восстановительное покрытие.
Внешние поверхности	Наружный	<ul style="list-style-type: none"> <li>Ржавчина, отслаивание изоляционного материала</li> <li>Отслаивание/вздутие покрытия</li> </ul>	Нанести восстанавливающее покрытие.

# 15 ПРИЧИНЫ ВОЗНИКНОВЕНИЯ ПРОБЛЕМ

Для получения информации о внешнем блоке, комбинациях и т. д. см. руководство пользователя, прилагаемое к внешнему блоку.

## ⚠ ВНИМАНИЕ

При возникновении следующих проблем приостановите работу кондиционера воздуха, отключите главный выключатель питания и обратитесь к дилеру:

- Выключатель работает неправильно.
- Часто перегорает главный предохранитель или часто срабатывает автоматический выключатель.
- Внутри кондиционера попала вода или посторонний предмет.
- Обнаружены другие проблемы.
- При использовании проводного пульта дистанционного управления на дисплее пульта дистанционного управления отображаются неверные данные.

**Перед запросом обслуживания или ремонта проверьте следующие пункты.**

### ▼ Повторно проверьте

#### Кондиционер не работает

- Главный выключатель питания отключен. (Внутренний блок)
- Сработал автоматический выключатель.
- Перегорел главный предохранитель.
- Отсутствует электрический ток.
- Сели батарейки в пульте дистанционного управления.
- Установлен TIMER включения.
- Сигнал отправлен на ведомый внутренний блок с пульта дистанционного управления. (см. стр. 17)
- Работа внутреннего блока ограничена проводным пультом дистанционного управления, который используется для управления какой-то другой системы.  
(При передаче сигнала раздастся звуковое предупреждение (5 прерывистых гудков).)
- Несовпадение режима работы.  
(При несовпадении режима работы загорается индикатор “⏻ РАБОТА” и поочередно мигают индикаторы “⌚ ТАЙМЕР” и “☀ Обогрев/размораживание”, а также звучит звуковой сигнал.) (см. стр. 13)



#### Недостаточное охлаждение или обогрев

- Открыты окна или двери.
- Воздушный фильтр засорен пылью.
- Задвижка находится не в надлежащем положении.
- Установлена низкая скорость вращения вентилятора.
- Кондиционер воздуха переведен в тихий режим работы QUIET или в режим ☹ ОСУШЕНИЕ.
- Слишком высокая установленная температура. (в режиме охлаждения)
- Слишком низкая установленная температура. (в режиме обогрева)
- (Только если воздух не охлажден даже в режиме охлаждения)  
Другой внутренний блок одной системы находится в режиме охлаждения.

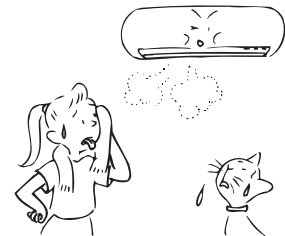

▼ Не является неисправностью

**Капельное подтекание с задней части внутреннего блока.**

- Капельное подтекание с задней части внутреннего блока автоматически собирается и выводится.

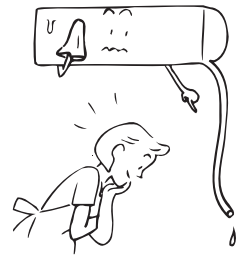

**Внутренний или внешний блок издает странный шум.**

- При внезапном изменении температуры внешний или внутренний блок издает странный шум из-за расширения/сокращения компонентов или изменения направления потока хладагента.
- Когда жалюзи работают в режиме SWING, тональный шум воздушного потока может быть изменен. Это вызвано тем, что направление воздушного потока продолжает изменяться.

**Неприятный запах воздуха в помещении.**

**Из кондиционера поступает воздух с неприятным запахом.**

- Появляются запахи, которыми пропитаны стены, ковры, мебель, одежда или меха.

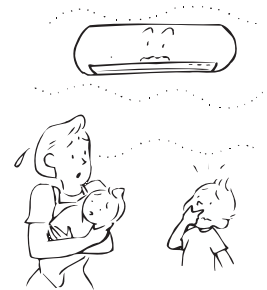

**Задвижка не функционирует в режимах FIX и SWING.**

- Режимы FIX и SWING не удастся использовать при групповом управлении. (см. стр. 27)



**Вентилятор и задвижки внутреннего блока работают при выключенном блоке.**

- Если в системе работают другие внутренние блоки, вентилятор выключенного внутреннего блока может некоторое время работать.

Прежде чем обратиться за ремонтом, выполните проверку по следующим пунктам.

		Признак	Причина
Это не является сбоем.	Наружный блок	• Выходит белый, холодный туман.	• Вентилятор наружного блока останавливается автоматически и выполняется работа режима размораживания.
		• Иногда слышится звук утечки воздуха.	• Соленоидный клапан работает при начале или остановке режима размораживания.
		• При включении питания слышен шум.	• Наружный кондиционер готовится к работе.
	Внутренний блок	• Иногда слышится свистящий звук.	• Когда кондиционер начинает работу, во время работы или сразу же после остановки работы, может раздаваться звук, напоминающий движение потока воды, или звук работы может становиться громче на пару минут сразу же после начала работы кондиционера. Это звук течения хладагента или звук дренажа из осушителя.
		• Слышится щелкающий звук.	• Этот звук возникает при небольшом расширении и сжатии теплообменника или других частей из-за перепадов температуры.
		• Ощущается необычный запах из воздуховыпускного отверстия.	• К кондиционеру прилипают разнообразные запахи, например, запах стен, ковров, одежды, сигарет, косметики или других вещей.
	• Вентилятор продолжает работать даже после остановки работы устройства.	• Вентилятор продолжает работать для самоочистки теплообменника во время сушки.	
	• Кондиционер не работает.	• Не произошло ли отключение энергоснабжения? • Не перегорел ли сетевой выключатель? • Не сработало ли защитное устройство? (Индикатор работы и символ $\neq$ на пульте дистанционного управления мигают.)	
Проверьте еще раз.	Помещение не охлаждается.	• Не засорены ли воздухозаборное или воздуховыпускное отверстия наружного блока? • Не открыто ли окно или дверь? • Воздушный фильтр забился пылью? • Установлен ли уровень воздуха в положение "LOW"? или режим работы установлен на "ВЕНТИЛЯТОР"? • Задана ли надлежащая температура?	

Если необычные явления продолжают даже после выполнения указанных выше проверок, остановите работу кондиционера, отключите сетевой выключатель (прерыватель) и сообщите дилеру по месту покупки продукта номер продукта и симптом. Не пытайтесь отремонтировать кондиционер самостоятельно, так как это опасно. Если индикатор проверки (например  $EG$ ,  $FG$ ,  $HD$ ) отображается на ЖК-дисплее пульта дистанционного управления, сообщите также его содержание дилеру.

Если произойдут указанные ниже явления, немедленно остановите работу кондиционера, отключите сетевой выключатель (прерыватель) и обратитесь к дилеру по месту покупки продукта.

- Переключатель не работает надлежащим образом.
- Сетевой выключатель (прерыватель) часто перегорает.
- Вовнутрь случайно попал посторонний предмет или попала вода.
- Кондиционер не запускается даже после устранения причины включения защитного устройства.
- Обнаружены другие проблемы.

## ■ Ведение журнала и проверка

При возникновении проблемы в работе кондиционере на дисплее пульта дистанционного управления появятся код проверки и UNIT No. внутреннего блока. Код проверки отображается только во время работы. Если индикация исчезла, для подтверждения выполните процедуру согласно разделу “Ведение журнала кода проверки”.



## ■ Ведение журнала кода проверки

При возникновении проблемы в работе кондиционере журнал кода проверки может быть подтвержден с помощью следующей процедуры. (В памяти хранится журнал кода проверки с максимум 4 кодами проверки.) Журнал можно подтвердить как во время работы, так и при остановленном кондиционере.

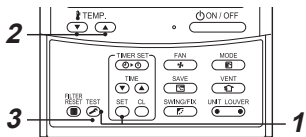

- 1 Нажмите и удерживайте в течение 4 секунд одновременно кнопки SET и TEST, на дисплее отобразится следующее.

При появлении  режим переходит в режим журнала кода проверки.

- [01: Порядок журнала кода проверки] отображается в CODE No.
- [Код проверки] отображается в CHECK.
- [Адрес внутреннего блока, в котором возникла проблема] отображается в UNIT No..

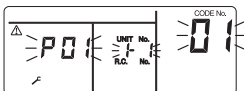

- 2 При каждом нажатии на кнопку TEMP., используемую для установки температуры, журнал кода проверки, сохраненный в памяти, отображается в порядке. Номера в CODE No. указывают на CODE No. [01] (самый последний) → [04] (самый старый).

### ТРЕБОВАНИЕ

Не нажимайте кнопку , потому что при этом весь журнал ошибок внутреннего блока будет удален.

- 3 После проверки нажмите кнопку TEST для возврата к обычному режиму дисплея.



# 16 ОПЕРАЦИИ И ПРОИЗВОДИТЕЛЬНОСТЬ

## ▼ Проверка перед запуском

- Проверьте, не обрезан ли и не отсоединен ли заземляющий провод.
- Проверьте, установлен ли воздушный фильтр.
- Включите сетевой выключатель (прерыватель) по крайней мере за 12 или более часов до начала работы.

## ▼ Функция защиты в течение 3 минут

3-минутная защитная функция препятствует запуску кондиционера в первые 3 минуты после включения главного выключателя/сетевого выключателя для повторного запуска кондиционера.

## ▼ Отключение электричества

Отключение электричества во время работы кондиционера приводит к его полной остановке.

- Чтобы возобновить работу кондиционера, нажмите кнопку ON / OFF на пульте дистанционного управления.
- Грозовой разряд или использование беспроводного телефона вблизи кондиционера может привести к неисправности устройства. Отключите главный выключатель питания или сетевой выключатель, а затем снова включите их. Чтобы возобновить работу, нажмите кнопку ON / OFF на пульте дистанционного управления.

## ▼ Размораживание

- Если наружный блок замерзает во время режима обогрева, автоматически включается функция размораживания (приблизительно на время от 2 до 10 минут) для поддержания эффективности обогрева.
- Во время размораживания останавливаются вентиляторы как внутреннего, так и наружного блоков.
- Во время размораживания скопившаяся вода сливается из нижнего поддона наружного блока.

## ▼ Нагревательная способность

При обогреве тепло поглощается извне и поступает в помещение. Этот способ обогрева называется системой теплового насоса. Если температура вне помещения имеет слишком низкую температуру, рекомендуется вместе с кондиционером использовать другое нагревательное оборудование.

## ▼ Защитное устройство

- Прерывает работу кондиционера при перегрузке.
- При включении защитного устройства работа кондиционера прерывается и начинают мигать индикатор работы и индикатор проверки на дисплее пульта дистанционного управления.

## ▼ Если сработало защитное устройство

- Отключите сетевой выключатель (прерыватель) и выполните проверку. Продолжение работы может привести к неисправности.
- Проверьте, установлен ли воздушный фильтр. Если нет, то теплообменник может засориться пылью, и может произойти утечка воды.

## ▼ Во время охлаждения

- Воздухозаборное или воздуховыпускное отверстия наружного блока засорены.
- Воздуховыпускное отверстие наружного блока подвергается непрерывному действию сильного ветра.

## ▼ Во время обогрева

- Воздушный фильтр засорен большим количеством пыли.
- Воздухозаборное или воздуховыпускное отверстия внутреннего блока засорены.

## ▼ Не отключайте сетевой выключатель

- Во время сезона кондиционирования воздуха, оставляйте сетевой выключатель (прерыватель) включенным, и используйте клавишу ON / OFF на пульте дистанционного управления.

## ▼ Предупреждение относительно замерзания или заполнения снегом наружного блока

- В районах, где выпадает много снега, воздухозаборное и воздуховыпускное отверстия наружного блока часто покрываются слоем снега или замерзают. Это может привести к повреждению наружного блока или снижению эффективности обогрева.
- В районах с низкой температурой обращайте внимание на то, чтобы через сливной шланг сливалась вся вода без остатка для предотвращения ее замерзания внутри. Замерзание воды внутри сливного шланга или внутри наружного блока может привести к повреждению устройства или снижению эффективности обогрева.

# 17 УСТАНОВКА

## ◆ Не устанавливайте кондиционер в следующих местах

- Не устанавливайте кондиционер ближе чем 1 м от телевизора, стереосистемы или радиоприемника. В противном случае издаваемый кондиционером шум будет влиять на работу этих приборов.
- Не устанавливайте кондиционер рядом с высокочастотными приборами (например, швейной машиной или массажером), иначе это может привести к неисправности кондиционера.
- Места, где присутствует железная или другая металлическая пыль. Если железная или другая металлическая пыль прилипнет к или соберется на внутренней части кондиционера, он может самопроизвольно воспламениться и повлечь пожар.
- Не устанавливайте кондиционер в месте с высокой влажностью или маслосагрязненностью, или в месте, подверженном воздействию пара, сажи или коррозионного газа.
- Не устанавливайте кондиционер в местах с повышенным содержанием соли, например на морском побережье.
- Не устанавливайте кондиционер в местах, где используется большое количество машинного масла.
- Не устанавливайте кондиционер в местах, подверженных воздействию сильного ветра, например на морском побережье.
- Не устанавливайте кондиционер в местах, где образуется серный газ, например на курортах с минеральными водами.
- Не устанавливайте кондиционер в летательном аппарате или на самоходном кране.
- Не устанавливайте кондиционер в кислой или щелочной среде (рядом с горячими источниками, химическими заводами или в местах, подверженных воздействию выбросов, образующихся при горении). Алюминиевые ребра или медные трубки теплообменника могут подвергнуться действию коррозии.
- Не устанавливайте кондиционер рядом с препятствием (например, вентиляционным окном, осветительным оборудованием), которое может препятствовать выходу потока воздуха. (Турбулентный воздушный поток может снизить эффективность или привести к отключению устройств.)
- Не используйте кондиционер для специальных целей, таких как консервирование пищи, работы с прецизионным инструментом или произведениями искусства или при разведении животных или растений. (При этом может снизиться качество материалов, подверженных действию кондиционера.)
- Не устанавливайте кондиционер над предметом, который не должен подвергаться действию влаги. (Скопившийся конденсат может капать из внутреннего блока при значении относительной влажности более 80 % или при блокировании дренажного отверстия.)
- Не устанавливайте кондиционер в местах, где используются органические растворители.
- Не устанавливайте кондиционер рядом с дверью или окном, откуда может поступать влажный воздух. На поверхности кондиционера может образоваться конденсат.
- Не устанавливайте кондиционер в местах, где часто используются специальные аэрозоли.

## ◆ Помните о шуме и вибрации

- Не устанавливайте кондиционер в месте, где шум наружного блока или поток теплого воздуха из его воздуховыпускного отверстия может мешать соседям.
- Устанавливайте кондиционер на твердом и устойчивом основании, препятствующим распространению резонанса, шума и вибрации.
- При работе одного внутреннего блока создаваемый при этом шум может быть слышен из внутренних блоков, которые не работают.

# 18 ТЕХНИЧЕСКИЕ ХАРАКТЕРИСТИКИ

Модель	Уровень звуковой мощности (дБА)		Вес (kg)
	Охлаждение	Обогрев	
RAV-GM1101KRTP-E	*	*	19

\* Не более 70 дБА

**Информация об изделии требований экодизайна. (Regulation (EU) 2016/2281)**  
<http://ecodesign.toshiba-airconditioning.eu/en>

## Декларация соответствия

Производитель: TOSHIBA CARRIER (THAILAND) CO., LTD.  
 144 / 9 Moo 5, Bangkadi Industrial Park, Tivanon Road, Tambol Bangkadi,  
 Amphur Muang, Pathumthani 12000, Thailand

Обладатель TCF: TOSHIBA CARRIER EUROPE S.A.S  
 Route de Thil 01120 Montluel FRANCE

Настоящим заявляет, что оборудование, описанное ниже:

Общая категория: Кондиционер воздуха

Модель / тип: RAV-GM1101KRTP-E

Соответствует положениям Директивы Оборудование (Directive 2006/42/EC) и правилам, переносимым в национальное законодательство

### ПРИМЕЧАНИЕ

В случае внесения технических или функциональных изменений без согласия производителя данная декларация утрачивает силу.

# **Toshiba Carrier (Thailand) Co., Ltd.**

144 / 9 Moo 5, Bangkadi Industrial Park, Tivanon Road, Tambol Bangkadi, Amphur Muang, Pathumthani 12000, Thailand